



Jugendzimmer . Apartments . Single-Einrichtungen



Lieferbare Ausführungen:

1. DEKOR

Lieferbare Oberflächen (**Nachbildungen = NB**)

- a. Holz-Nachbildung
 - Wildeiche-NB
- b. Uni-Dekore
 - Alpinweiß
 - Felsgrau

In Dekor sind möglich:

Korpus und Front bei allen Artikeln.

- Ausnahmen:
- Rollo vom Eckkleiderschrank ist möglich in alufarbig oder Hochglanz Weiß
 - Rahmen der Glastür ist nur möglich in alufarbig

Holz-Nachbildung und Uni-Dekore sind preisgleich und können beliebig kombiniert werden ohne Mehrpreis.

2. HOCHGLANZ Weiß (gegen Mehrpreis)

In Hochglanz Weiß sind möglich:

Fronten (Türen, Schiebetüren, Schubkästen)

Die jeweiligen Mehrpreise sind bei jeder Artikelgruppe für die einzelnen Frontelemente angegeben.

Der Mehrpreis wird immer pro einem abgesetzten Element – also z.B. pro 1 Tür / Türsegment oder pro 1 Schubkasten berechnet. Daher fällt z.B. bei 2 Schubkästen in Hochglanz Weiß der Mehrpreis 2 x an.

3. LACK (gegen Mehrpreis)

Bitte wählen Sie den gewünschten Farbton nach

- Farbkarte RUDOLF oder nach
- Farbkarte RAL-Classic (K7)

In Lack sind möglich:

Fronten (Türen, Schiebetüren und Schubkästen), Türfugen, Wandboards, Regalkorpuse unter den Liegen, offene Korpuse innen

Die Mehrpreise für Ausführung Lack sind für alle Lackfarben gleich.

Die jeweiligen Mehrpreise sind bei jeder Artikelgruppe für die einzelnen Elemente in Lack angegeben.

Der Mehrpreis wird immer pro einem abgesetzten Element – also z.B. pro 1 Tür (Türsegment oder pro 1 Schubkasten berechnet.) Daher fällt z.B. bei 2 Schubkästen in Lack der Mehrpreis 2 x an.

Beispiele für Mehrpreise durch Ausführung LACK bzw. HOCHGLANZ Weiß

Container mit 2 Schubkästen GC53 	Korpus	Beispiel 1 DEKOR Wildeiche	Beispiel 2 DEKOR Alpinweiß	Beispiel 3 DEKOR Felsgrau	Beispiel 4 DEKOR Alpinweiß	Beispiel 5 DEKOR Alpinweiß
	Schubkasten 1 (oben)	DEKOR Felsgrau	DEKOR Alpinweiß	HOCHGLANZ Weiß (gegen Mehrpreis)	LACK RUDOLF 0P02 Lavendel (gegen Mehrpreis)	HOCHGLANZ Weiß (gegen Mehrpreis)
	Schubkasten 2 (unten)	DEKOR Alpinweiß	LACK RUDOLF 0P02 Lavendel (gegen Mehrpreis)	DEKOR Felsgrau	LACK RUDOLF 0H04 Türkis (gegen Mehrpreis)	HOCHGLANZ Weiß (gegen Mehrpreis)
		OHNE Mehrpreis	1 x Mehrpreis für 1 Schubkasten in LACK	1 x Mehrpreis für 1 Schubkasten in HOCHGLANZ Weiß	2 x Mehrpreis für 2 Schubkästen in LACK	2 x Mehrpreis für 2 Schubkästen in HOCHGLANZ Weiß

4. ROLLO

Vom Eckkleiderschrank

Lieferbare Rollofarben:

- Alufarbig
 - Hochglanz Weiß
- Rollofarben sind preisgleich.



5. POLSTER

Lieferbare Polsterfarben :

- Alpin
 - Grau
 - Melange
 - Schwarz
 - Weiß
- Alle Polsterfarben sind preisgleich. Alle Polster sind mit Kunstleder bezogen.

6. GRIFFE

Lieferbare Griffe:

Best.Nr. G1 Metallgriff Oberfläche Chrom matt Bohrabstand 128mm 	Breite ca. 16cm	Best.Nr. G2 Metallgriff Oberfläche anthrazit Bohrabstand 128mm 	Breite ca. 16cm
--	-----------------	---	-----------------

7. METALLBESCHLÄGE

Leuchtgehäuse und Containerrollen sind ausschließlich alufarbig lieferbar. Schreibtischgestell ist alufarbig oder anthrazit lieferbar.

Druckfehler, Konstruktions-, Maß- und Modelländerungen vorbehalten. Alle Maße sind circa Maße in cm. Lieferzustand: a = aufgebaut, z = zerlegt.

Liegen

Liegen werden ohne Matratze und Rahmen geliefert. Liegen sind freistellbar. Auf der Abbildung ist die Höhe der Bettseiten-Oberkante angegeben. Die Sitzhöhe ist dann ca. 6 cm höher – abhängig vom verwendeten Einlegerahmen sowie der Matratze. Alle Liegen sind in Sonderlänge 190, 210, 220 cm möglich gegen Mehrpreis. Ohne Angabe über die Absetzung des Fußteils wird dieses im Dekor des Liegenkorpus geliefert.

Lieferbare Ausführungen:	Liegenkorpus	Dekor			
	Absetzung Fußteile(untere Hälfte)	Dekor			
	Regalkorpus	Dekor			
	Regalkorpus innen (dunkel markiert)	Dekor	oder	Lack gegen Mehrpreis (Dekor ist nur identisch zu Außendekor möglich)	
	Schiebetüren	Dekor	oder	Lack gegen Mehrpreis je Tür	
			oder	Hochglanz Weiß gegen Mehrpreis je Tür	
	Front der Unterschiebliege	Dekor	oder	Lack gegen Mehrpreis	

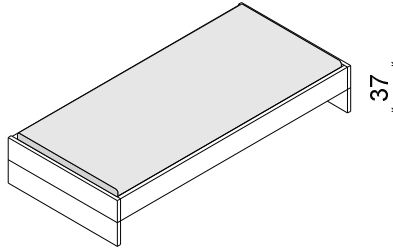
 <p>z</p>	Liege GL1 Liege mit offenem Sockel					
	Liegefläche B x L Maße (BxHxL)cm Typen-Nr. IN Mehrpreis Sonderlänge	90 x 200 97 x 37 x 206 GL1-09 251 145	100 x 200 107 x 37 x 206 GL1-10 257 145	120 x 200 127 x 37 x 206 GL1-12 266 145	140 x 200 147 x 37 x 206 GL1-14 278 145	
	Bei Bestellung bitte angeben	Liegenkorpus Absetzung Fußteile				

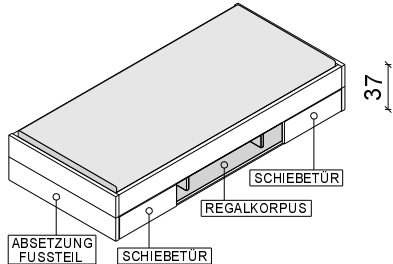
 <p>z</p>	Liege GL3 Liege mit Regalunterbau					
	Liege ist auf einer Bettseite mit einem Regalkorpus GLZ3 unterbaut – 1 GLZ3 ist incl. - Beschreibung siehe unten. Wenn die Liege freigestellt wird, kann sie auf der Rückseite mit einer festen Sockelblende GLZ13 oder einem zweiten Regalkorpus GLZ3 unterbaut werden – diese Zusatzausstattung bitte separat bestellen.	Liegefläche B x L Maße (BxHxL)cm Typen-Nr. IN Mehrpreis Schiebetür in Lack Mehrpreis Schiebetür in Hochglanz Mehrpreis Regalkorpus innen in Lack Mehrpreis Sonderlänge	90 x 200 97 x 37 x 206 GL3-09 350 124 je Tür 129 je Tür 196 170	100 x 200 107 x 37 x 206 GL3-10 352 124 je Tür 129 je Tür 196 170	120 x 200 127 x 37 x 206 GL3-12 354 124 je Tür 129 je Tür 196 170	140 x 200 147 x 37 x 206 GL3-14 357 124 je Tür 129 je Tür 196 170
	Bei Bestellung bitte angeben	Liegenkorpus Absetzung Fußteile Regalkorpus Regalkorpus Innen Schiebetüren				

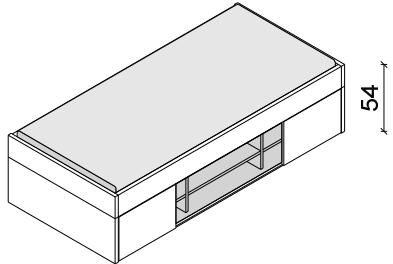
 <p>z</p>	Liege GL5 Liege mit Regalunterbau					
	Liege ist auf einer Bettseite mit einem Regalkorpus GLZ5 unterbaut – 1 GLZ5 ist incl. - Beschreibung siehe unten. Wenn die Liege freigestellt wird, kann sie auf der Rückseite mit einer festen Sockelblende GLZ15 oder einem zweiten Regalkorpus GLZ5 unterbaut werden – diese Zusatzausstattung bitte separat bestellen.	Liegefläche B x L Maße (BxHxL)cm Typen-Nr. IN Mehrpreis Schiebetür in Lack Mehrpreis Schiebetür in Hochglanz Mehrpreis Regalkorpus innen in Lack Mehrpreis Sonderlänge	90 x 200 97 x 54 x 206 GL5-09 358 124 je Tür 129 je Tür 234 170	100 x 200 107 x 54 x 206 GL5-10 361 124 je Tür 129 je Tür 234 170	120 x 200 127 x 54 x 206 GL5-12 362 124 je Tür 129 je Tür 234 170	140 x 200 147 x 54 x 206 GL5-14 364 124 je Tür 129 je Tür 234 170
	Bei Bestellung bitte angeben	Liegenkorpus Absetzung Fußteile Regalkorpus Regalkorpus Innen Schiebetüren				

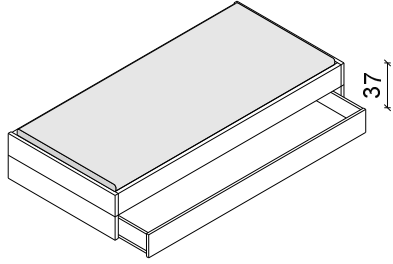
 <p>z</p>	Liege GL8 Liege mit Unterschiebliege					
	Die Unterschiebliege ist verwendbar als Gästebett oder als großer Rollschubkasten. Bei Verwendung als Gästebett werden die Kopfteile der Unterschiebliege nicht montiert, bei Verwendung als Rollschubkasten werden sie montiert. Tragfähigkeit der Unterschiebliege maximal 80kg. Die Unterschiebliege benötigt keinen Einlegerahmen. Die Matratze der Unterschiebliege darf maximal 12cm hoch sein. Die Matratzenbreite der Unterschiebliege beträgt immer 90cm auch wenn die obere Liege breiter ist. Bei Sonderlängen wird auch die Unterschiebliege in Sonderlänge gefertigt (Beide Liegeflächen sind dann gleich lang). Bei Verwendung als Rollschubkasten hat der Kasten das Innenmaß BxHxT ca. 90 x 13 x 193cm (bei Liegenlänge 200cm). Bei Sonderlängen ändert sich auch die Länge des Rollschubkastens entsprechend.	Liegefläche B x L Maße (BxHxL)cm Typen-Nr. IN Mehrpreis Front der Unterschiebliege in Lack Mehrpreis Sonderlänge	90 x 200 97 x 37 x 206 GL8-09 346 155 170	100 x 200 107 x 37 x 206 GL8-10 351 155 170	120 x 200 127 x 37 x 206 GL8-12 355 155 170	140 x 200 147 x 37 x 206 GL8-14 359 155 170
	Bei Bestellung bitte angeben	Liegenkorpus Absetzung Fußteile Frontblende der Unterschiebliege				

Druckfehler, Konstruktions-, Maß- und Modelländerungen vorbehalten. Alle Maße sind circa Maße in cm. Lieferzustand: a = aufgebaut, z = zerlegt.

Zubehör für Liegen

Zusätzliche Unterbauten für Liegen

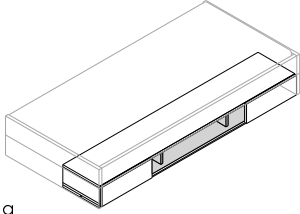
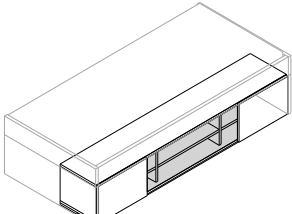
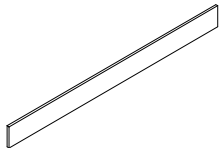
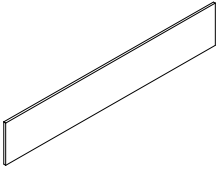
Lieferbare Ausführungen:	Regalkorpus Regalkorpus innen (dunkel markiert) Schiebetüren	Sonderlänge	190, 210 oder 220 cm möglich gegen Mehrpreis	Dekor Dekor Dekor	oder oder oder	Lack gegen Mehrpreis (Dekor ist nur identisch zu Außendekor möglich) Lack gegen Mehrpreis je Tür Hochglanz Weiß gegen Mehrpreis je Tür
Bezeichnung	 a	 a	 z	 z		
Maße (BxHxT)cm	200 x 20 x 40	200 x 37 x 40	200 x 20 x 2	200 x 40 x 2		
Typen-Nr.	GLZ3	GLZ5	GLZ13	GLZ15		
IN	265	286	143	143		
Mehrpreis Schiebetür in Lack	124 je Tür	124 je Tür	---	---		
Mehrpreis Schiebetür in Hochglanz	129 je Tür	129 je Tür	---	---		
Mehrpreis Korpus innen in Lack	196	234	137	139		
Mehrpreis Sonderlänge	163	163	120	120		
Bei Bestellung bitte angeben	Regalkorpus Regalkorpus Innen Schiebetüren	Regalkorpus Regalkorpus Innen Schiebetüren	Korpus	Korpus		

Beleuchtung für Regalkorpus unter der Liege

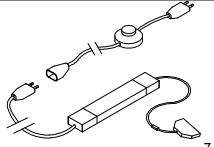
Bezeichnung	 a	LED-Einbaustrahler werden werkseitig montiert in den Oberboden des Regalkorpus – je Regalfach 1 Strahler. Passend für die Liegen GL3 und GL5 sowie für die Regale GLZ3 und GLZ5.	 z	Längen ab Stecker: 1m Kabel (230V) - Fußtretscharter 3m Kabel (230V) - Eurostecker flach - 2m Kabel (230V) - Trafo 30W - 0,2m Kabel (12V) - 6-fach Verteiler 1 Trafo versorgt maximal 20x LED-Einbaustrahler
Maße (BxHxT)cm	6 x 1 x 6	3 LED-Einbaustrahler je 1 Watt, 2m Kabel (Energieeffizienzklasse und weitere Infos im Kataloganhang – Aufbauvariante 3)	Trafo EVG für Leuchte 230 V – 30 W	
Typen-Nr.	GX3	Trafo bitte separat bestellen	G-TRAF0	Zubehör Seite 15
IN	184		150	

Rückenlehne gepolstert

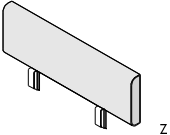
Lieferbare Ausführungen:	Polsterfarbe (Kunstleder) – siehe Seite 2			
 z	Die Rückenlehne passt bei allen Liegen auf Kopfteil, Fußteil oder Bettseite und wird einfach aufgesteckt. Die Stellfläche der Liege vergrößert sich nicht, da die Rückenlehne senkrecht steht. Die Höhe der Liege vergrößert sich um ca. 32cm.			
Liegenbreite cm	90	100	120	140
Maße (BxHxT)cm	97 x 32 x 8	107 x 32 x 8	127 x 32 x 8	147 x 32 x 8
Typen-Nr.	GPI-09	GPI-10	GPI-12	GPI-14
IN	200	214	222	228
Bei Bestellung bitte angeben	Polsterfarbe (Kunstleder)			

Regale (30 cm tief, 210 cm hoch)

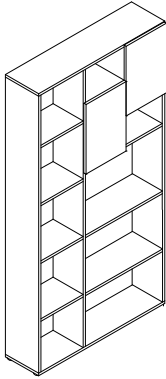
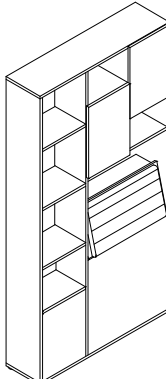
Lieferbare Ausführungen:	Korpus Tür	Dekor Dekor	oder oder oder	Lack gegen Mehrpreis je Tür Hochglanz Weiß gegen Mehrpreis je Tür Lack gegen Mehrpreis
Lieferbare Ausführungen:	Regalrückwand Polsterfarbe (Kunstleder) – siehe Seite 2	Dekor Dekor	oder oder	Lack gegen Mehrpreis
Bezeichnung	 a	Schränkelement 4 Holz-Konstruktionsböden B 36 2 Holz Einlegeböden B 65 2 Türen push-to-open siehe Möblierungsbeispiel 2 auf Seite 5	 a	Schränkelement passend hinter Kopfteile der Liege. 3 Holz-Konstruktionsböden B 36 1 Holz Einlegeboden B 65 2 Türen push-to-open 1 Bettkasten mit Klappe 1 Geheimklappe neben Bettkasten siehe Möblierungsbeispiel 1 auf Seite 5 GER503-L/R paßt zu GL1-09, GL1-10, GL-3-09, GL3-10, GL8-09, GL8-10 GER505-L/R paßt zu GL5-09, GL5-10
Maße (BxHxT)cm		107 x 210 x 30		107 x 210 x 30
Typen-Nr.		GER501-L (Abb.) GER501-R		GER503-L (Abb.) GER503-R GER505-L (Abb.) GER505-R
IN		342		363
Mehrpreis Tür in Lack		124 je Tür		124 je Tür
Mehrpreis Tür in Hochglanz		129 je Tür		129 je Tür
Mehrpreis Regalrückwand		165		165
Bei Bestellung bitte angeben		Korpus Tür Regalrückwand		Korpus Tür Regalrückwand Polsterfarbe

Druckfehler, Konstruktions-, Maß- und Modelländerungen vorbehalten. Alle Maße sind circa Maße in cm. Lieferzustand: a = aufgebaut, z = zerlegt.

Eckkleiderschrank begehbar

Der Schrank ist so konzipiert, daß sich auf kleinstem Raum die Grundfunktionen Kleiderschrank/Stauraum sowie Liege/Schlafen optimal kombinieren lassen. Das Stellmaß beträgt 163cm x 137cm.

Es gibt 2 Typen des Eckkleiderschranks: 1. Mit Bettkastenelement zum Kombinieren mit einer Liege und 2. Mit Regalelement zum beliebigen Weiterbauen.

Für Typ 1 gilt (siehe unten Möblierungs-Beispiel 1) :

Die breite Außenseite des Schrankes ist als Bettkastenelement ausgelegt, so daß ein Liegenkopfteil angestellt werden kann.

Die möglichen Liegenbreiten sind 90 cm oder 100 cm – mit einer Passblende (gegen Mehrpreis) ist auch Liegenbreite 120cm und 140cm möglich.

Die möglichen Liegenhöhen sind 37cm oder 57cm.

In das Bettkastenelement ist integriert: Stauraum hinter 2 Türen, ein offenes Regal, Stauraum für Bettzeug hinter gepolsterter Rückenlehne, Ablage über dem Polster, Geheimklappe als Nako-Ablage.

Für Typ 2 gilt (siehe unten Möblierungs-Beispiel 2) :

Die breite Außenseite des Schrankes ist als Regalelement ausgelegt, so daß beliebig um die Ecke weitergebaut werden kann – z.B. mit einem Schreibtisch.

Die schmale Außenseite des Schrankes ist 61 cm breit, so daß hier mit Schreibtisch oder Korpus-tiefe 61 cm weitergebaut werden kann.

Die Front ist als Rollo ausgeführt. Beim Öffnen schiebt sich der Rollo hinter das Wäschefach. Bei Ausführung L(links) ist das Wäschefach mit den Einlegeböden links angeordnet. Bei Ausführung R (rechts) umgekehrt. Bitte für werksseitige Vormontage R / L angeben. Nachträglicher Umbau R / L ist **NICHT** möglich.

Jeder Schrank hat zwei akkubetriebene Innenbeleuchtungen am Oberboden. Diese sind wiederaufladbar über Mini USB und mit integriertem Bewegungsmelder ausgestattet.

Incl. 1 Hutboden mit Kleiderstange im Kleiderfach und 8 Einlegeböden in den Wäschefächern. Innen incl. 3 Garderobenhaken und Utensiliennetz an der Regalrückseite. Der begehbare Bereich des Sockelbodens ist mit einer textilen Schutzmatte belegt.

Folgende Zusatzausstattungen sind gegen Mehrpreis möglich – siehe Seite 7 : Innenschubkästen , Innenspiegel , LED-Beleuchtung im Außenregal

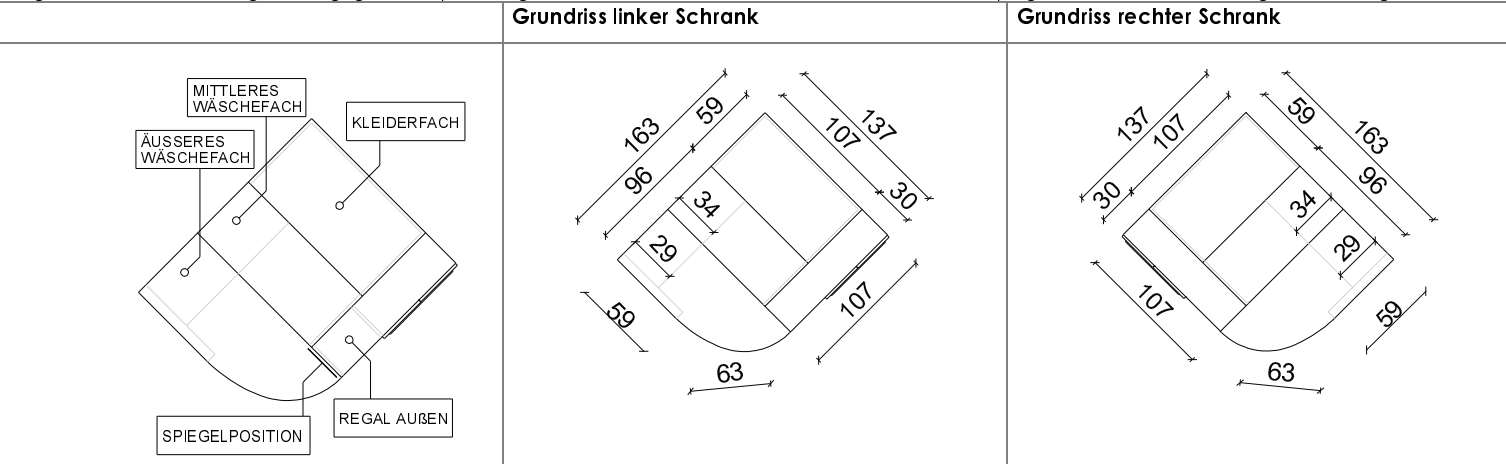

Möblierungs-Beispiel 1

Eckkleiderschrank mit Bettkastenelement zum Kombinieren mit einer Liege



Abbildung oben zeigt Möblierungs-Beispiel von links nach rechts:

Schreibtisch	GT130
Eckschrank	GS505-L
Liege 100/200	GL5-10

Möblierungs-Beispiel 2

Eckkleiderschrank mit Regalelement zum beliebigen Weiterbauen - hier in Kombination mit einem Schreibtisch

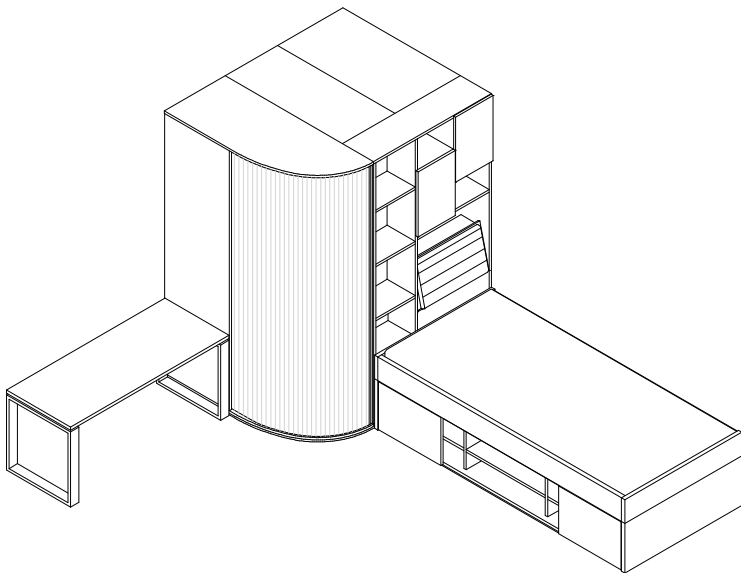

Abbildung oben zeigt Möblierungs-Beispiel von links nach rechts:

Liege 100/200	GL1-10
Rückenlehne	GPL-10
Podest	GSP53
Eckschrank	GS501-L
Schreibtisch	GT130
Hängeregale	GA26
Hängeregale	GA50

Eckkleiderschränke mit Rollo

Lieferbare Ausführungen:

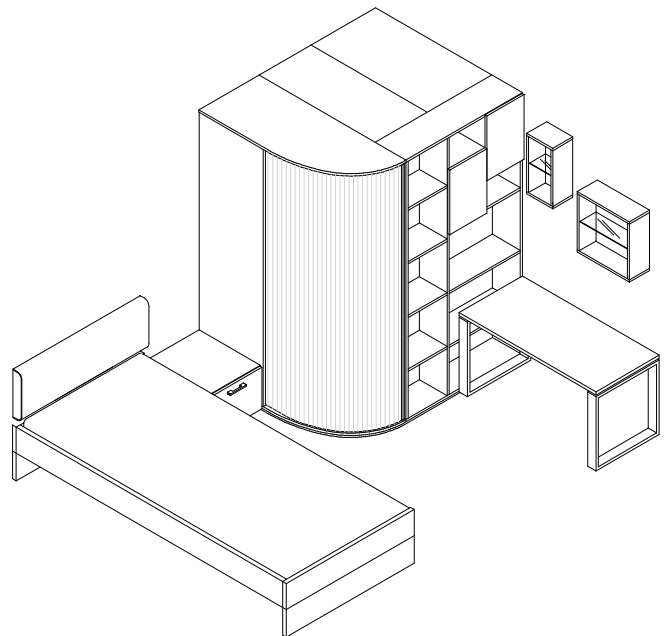
Korpus	Bei Schränken, die Links oder Rechts bestellt werden müssen, ist ein nachträglicher Umbau R / L NICHT möglich.
Rollo	Achtung größtes Packstück ist das Regal mit Außenmaß (BxHxT) 107 x 210 x 30.
Türen	Dekor Hochglanz Weiß oder Alufarbig (preisgleich) Dekor oder Lack gegen Mehrpreis pro Tür oder Hochglanz Weiß gegen Mehrpreis je Tür
Regalrückwand	Dekor oder Lack gegen Mehrpreis
Rückenlehne	Polsterfarbe des Kunstleders – siehe Seite 2

Eckkleiderschrank mit Bettkastenelement zum Kombinieren mit Liege

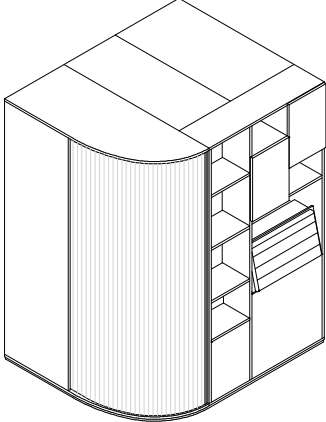
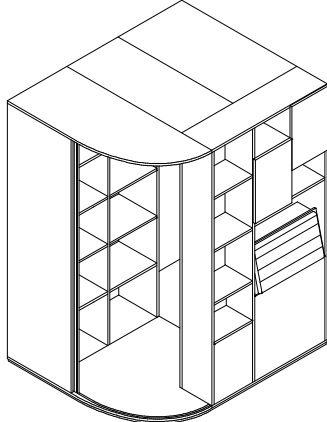
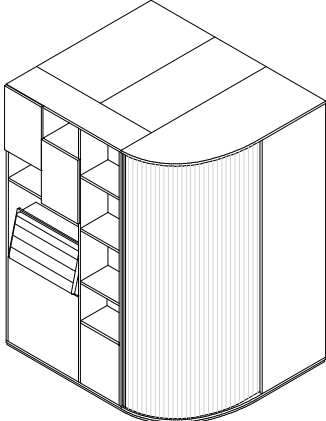
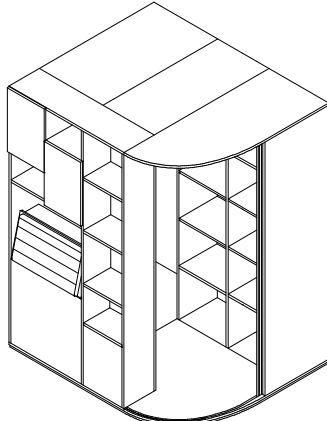
Bezeichnung Maße (BxHxT)cm Typen-Nr. IN Mehrpreis Tür in Lack Mehrpreis Tür in Hochglanz Mehrpreis Regalrückwand in Lack	Eckkleiderschrank begehbar Links 163 x 210 x 137 GS503-L passend zu Liege GL3, GL1, GL8 GS505-L passend zu Liege GL5 439 124 je Tür 129 je Tür 165	 
Bei Bestellung bitte angeben	Korpus Rollo Türen Regalrückwand Polsterfarbe	z
Bezeichnung Maße (BxHxT)cm Typen-Nr. IN Mehrpreis Tür in Lack Mehrpreis Tür in Hochglanz Mehrpreis Regalrückwand in Lack	Eckkleiderschrank begehbar Rechts 163 x 210 x 137 GS503-R passend zu Liege GL3, GL1, GL8 GS505-R passend zu Liege GL5 439 124 je Tür 129 je Tür 165	 
Bei Bestellung bitte angeben	Korpus Rollo Türen Regalrückwand Polsterfarbe	z

Eckkleiderschrank mit Regalelement

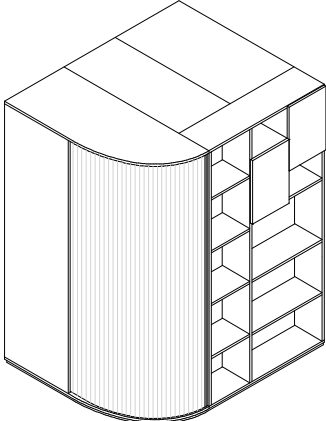
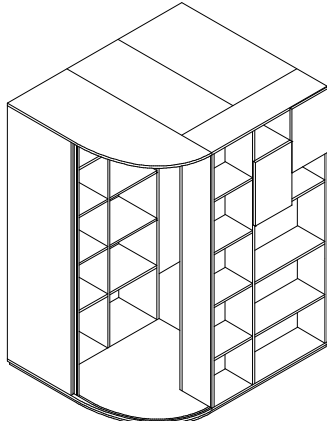
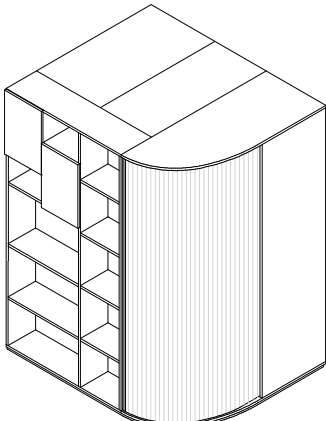
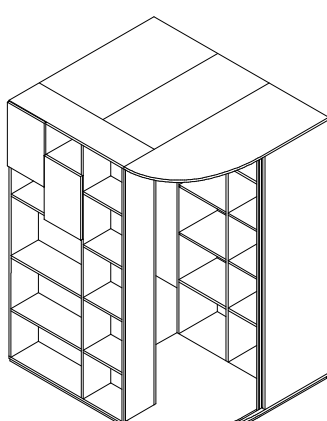
Bezeichnung Maße (BxHxT)cm Typen-Nr. IN Mehrpreis Tür in Lack Mehrpreis Tür in Hochglanz Mehrpreis Regalrückwand in Lack	Eckkleiderschrank begehbar Links 163 x 210 x 137 GS501-L 435 124 je Tür 129 je Tür 165	 
Bei Bestellung bitte angeben	Korpus Rollo Türen Regalrückwand	z
Bezeichnung Maße (BxHxT)cm Typen-Nr. IN Mehrpreis Tür in Lack Mehrpreis Tür in Hochglanz Mehrpreis Regalrückwand in Lack	Eckkleiderschrank begehbar Rechts 163 x 210 x 137 GS501-R 435 124 je Tür 129 je Tür 165	 
Bei Bestellung bitte angeben	Korpus Rollo Türen Regalrückwand	z





Druckfehler, Konstruktions-, Maß- und Modelländerungen vorbehalten. Alle Maße sind circa Maße in cm. Lieferzustand: a = aufgebaut, z = zerlegt.

Zubehör für Eckkleiderschrank

Lieferbare Ausführungen:

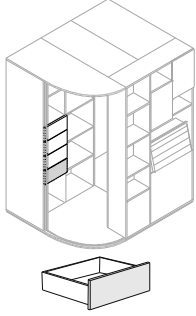
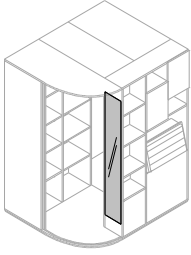
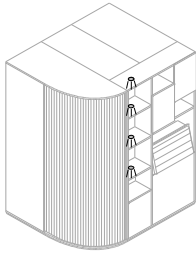
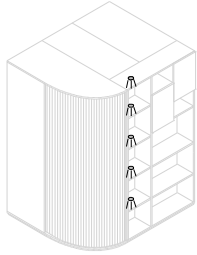
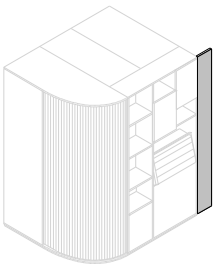
Korpus

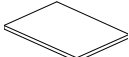
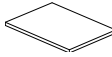
Dekor

					
	z		Trafo bitte separat bestellen		
	Schubkasten passt ausschließlich in das äußere Wäschefach. Es sind 1 bis max. 6 Schubkästen im Wäschefach möglich.	Spiegel hat eine Grundplatte aus Holz und wird innen im Schrank auf die sichtbare Seite des Bettkastenregals montiert.	Beleuchtung wird an die oberen 4 Böden des Regals montiert. 4 LED-Strahler je 1 Watt sowie Schalter in der Regalrückwand. (Energieeffizienzklasse und weitere Infos im Kataloganhang - Aufbauvariante 6) LED Beleuchtung für Regal außen	Beleuchtung wird an die oberen 5 Böden des Regals montiert. 5 LED-Strahler je 1 Watt sowie Schalter in der Regalrückwand. (Energieeffizienzklasse und weitere Infos im Kataloganhang - Aufbauvariante 6) LED Beleuchtung für Regal außen	Blende zum Verbreitern des Eckschrankes, so daß eine Liege mit Breite 120cm oder 140cm davor gestellt werden kann. incl. Befestigungsmaterial.
Bezeichnung	Schubkasten	Spiegelpaneel			---- Passblende für ----
Maße (BxHxT)cm	innen 44 x 10 x 26	24 x 155 x 2			120er Liege 140er Liege
Typen-Nr. IN	GSZK1 145	GSZ14 174	GX4 197	GX5 214	GSZ20 143 GSZ40 162
Bei Bestellung bitte angeben	Korpus	Korpus			Korpus Korpus
					
Bezeichnung	Einlegeboden für äußeres Wäschefach	Einlegeboden für mittleres Wäschefach	Einlegeboden für Kleiderfach	z für Regalelement von GS501 oder GER501 Einlegeboden (breites Fach)	z für Regalelement von GS501 oder GER501 Einlegeboden (schmales Fach)
Maße (BxHxT)cm	49 x 2 x 29	44 x 2 x 35	103 x 2 x 57	65 x 2 x 26	36 x 2 x 26
Typen-Nr. IN	GSZ05 137	GSZ04 137	GSZ10 145	GSZ06 139	GSZ07 137
Bei Bestellung bitte angeben	Korpus	Korpus	Korpus	Korpus	

Kleiderschränke mit Schiebetüren

Die Türen sind gedämpft beim Öffnen und Schließen. Lieferbare Ausführungen:

Korpus

Tür

Schubkästen

Dekor

Dekor *

oder

oder

oder

Lack gegen Mehrpreis je Tür - NICHT möglich in Hochglanz Weiß

Lack gegen Mehrpreis je Schubkasten

Hochglanz Weiß gegen Mehrpreis je Schubkasten

* wenn Schubkästen in verschiedenen Dekoren gewünscht sind, bitte einzeln angeben - ohne Mehrpreis

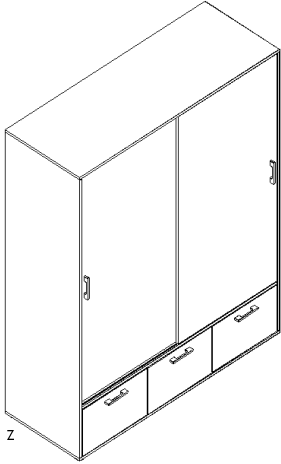
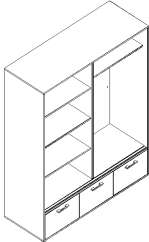
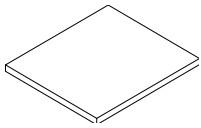
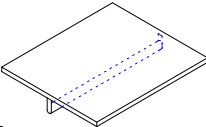
					
Bezeichnung	Kleiderschrank 2 Schiebetüren 3 Schubkästen		Nebenstehend die Innenansicht ohne Türen. Wahlweise bei Montage: 1 x Wäschefach 76,8cm breit mit 3 Holz E-Böden 1 x Kleiderfach 76,8cm breit mit 1 Holz E-Boden und Kleiderstange Innenhöhe hinter Tür 166,5cm Innenmaße Schubkasten BT 44x52cm Innenhöhe Schubkasten 18 cm Zusätzliche Einlegeböden GSB77 oder GSB77-S bitte separat bestellen	z	z
Maße (BxHxT)cm	160 x 210 x 61			76,8 x 2 x 50	76,8 x 2 x 50
Typen-Nr. IN	GS160 401			GSB77 143	GSB77-S 155
Mehrpreis 1 Tür in Lack	191 je Tür				
Mehrpr. 1 Schubk. in Lack	124 je Schubkasten				
Mehrpr. 1 Schubk. in Hochglanz	129 je Schubkasten				
Bei Bestellung bitte angeben	Korpus	Türen Schubkästen Griff		Korpus	

Druckfehler, Konstruktions-, Maß- und Modelländerungen vorbehalten. Alle Maße sind circa Maße in cm. Lieferzustand: a = aufgebaut, z = zerlegt.

Kleiderschränke 2-türig

Lieferbare Ausführungen:

Korpus
 Tür (GS101, 103, 105, 107)
 Türsegment (GS102, 104, 106, 108)

Türfugen (GS102, 104, 106, 108)
 Schubkästen

Bei Schränken, die L/R bestellt werden müssen, ist ein nachträglicher Umbau R / L NICHT möglich.

Dekor
 Dekor oder **Lack gegen Mehrpreis je Tür - durchgehende Türen NICHT möglich in Hochglanz Weiß**
 Dekor * oder **Lack gegen Mehrpreis je Türsegment**
 oder **Hochglanz Weiß gegen Mehrpreis je Türsegment**
 Dekor oder **Lack gegen Mehrpreis je Schrank (ohne Angabe wird in Dekor der Türen geliefert)**
 Dekor * oder **Lack gegen Mehrpreis je Schubkasten**
 oder **Hochglanz Weiß gegen Mehrpreis je Schubkasten**

* wenn Türsegmente oder Schubkästen in verschiedenen Dekoren gewünscht sind, bitte einzeln angeben ohne Mehrpreis

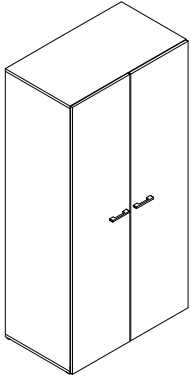
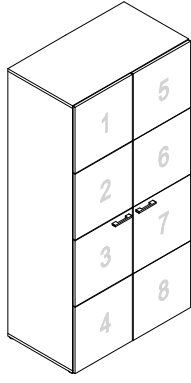
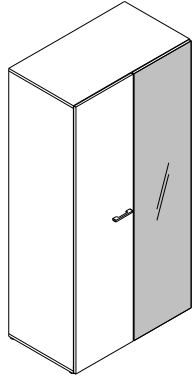
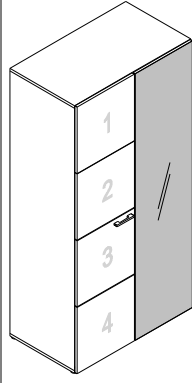
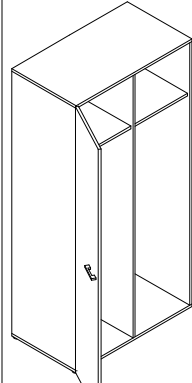
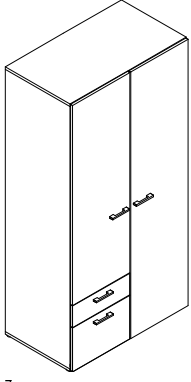
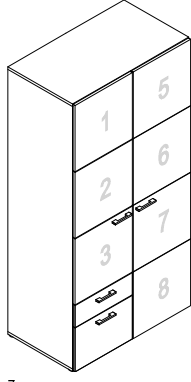
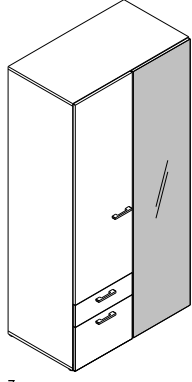
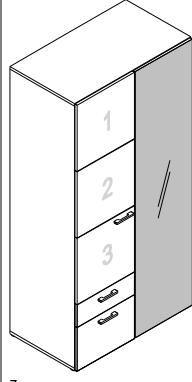
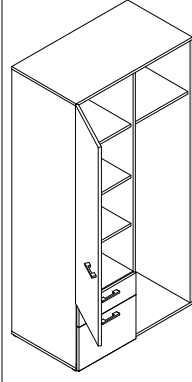
<p>Bezeichnung</p> <p>Maße (BxHxT)cm</p> <p>Typen-Nr.</p> <p>IN</p> <p>Mehrpr. Tür/Spiegeltür in Lack</p> <p>Mehrpr.1 Türsegment in Lack</p> <p>Mehrpr.1 Türsegm.in Hochglanz</p> <p>Mehrpreis alle Türfugen in Lack</p> <p>Bei Bestellung bitte angeben</p>	 <p>z</p> <p>Kleiderschrank 2-türig 2 durchgehende Holztüren</p> <p>104 x 210 x 61</p> <p>GS101</p> <p>336</p> <p>165 je Tür</p> <p>---</p> <p>---</p> <p>---</p> <p>Korpus Türen Griff</p>	 <p>z</p> <p>Kleiderschrank 2-türig 2 geteilte Holztüren</p> <p>104 x 210 x 61</p> <p>GS102</p> <p>364</p> <p>---</p> <p>128 je Türsegment</p> <p>139 je Türsegment</p> <p>137</p> <p>Korpus Türsegmente Fugen der Türen Griff</p>	 <p>z</p> <p>Abbildung zeigt Türanschlag (Holztür) Links Spiegeltür hat statt Griff einen Push-to-open-Beschlag</p> <p>Kleiderschrank 2-türig 1 durchgehende Holztür, 1 Spiegeltür</p> <p>104 x 210 x 61</p> <p>GS105-L GS105-R</p> <p>352</p> <p>165 je Tür</p> <p>---</p> <p>---</p> <p>---</p> <p>Korpus Türen Griff</p>	 <p>z</p> <p>Kleiderschrank 2-türig 1 geteilte Holztür 1 Spiegeltür</p> <p>104 x 210 x 61</p> <p>GS106-L GS106-R</p> <p>361</p> <p>165</p> <p>128 je Türsegment</p> <p>139 je Türsegment</p> <p>128</p> <p>Korpus Türsegmente Fugen der Tür Griff</p>	 <p>Abbildung zeigt Inneneinteilung, die für alle 2-türigen Schränke gilt: durchgehende Mittelseite 2 Hutböden mit Kl.-Stange</p> <p>Zusätzliche Einlegeböden bitte separat bestellen (Typen-Nr. GSB50 oder GSB50-S) Siehe Seite 11</p>
<p>Bezeichnung</p> <p>Maße (BxHxT)cm</p> <p>Typen-Nr.</p> <p>IN</p> <p>Mehrpr. Tür/Spiegeltür in Lack</p> <p>Mehrpr.1 Türsegment in Lack</p> <p>Mehrpr.1 Türsegm.in Hochglanz</p> <p>Mehrpreis alle Türfugen in Lack</p> <p>Mehrpr.1 Schubk. in Lack</p> <p>Mehrpr.1 Schubk. in Hochglanz</p> <p>Bei Bestellung bitte angeben</p>	 <p>z</p> <p>Abbildung zeigt Türanschlag der kurzen Holztür Links.</p> <p>Kleiderschrank 2-türig 1 durchgehende Holztür über 2 Schubkästen 1 durchgehende lange Holztür</p> <p>104 x 210 x 61</p> <p>GS103-L GS103-R</p> <p>361</p> <p>165 je Tür</p> <p>---</p> <p>---</p> <p>---</p> <p>124 je Schubkasten</p> <p>129 je Schubkasten</p> <p>Korpus Türen Schubkästen Griff</p>	 <p>z</p> <p>Kleiderschrank 2-türig 1 geteilte Holztür über 2 Schubkästen 1 geteilte lange Holztür</p> <p>104 x 210 x 61</p> <p>GS104-L GS104-R</p> <p>378</p> <p>---</p> <p>128 je Türsegment</p> <p>139 je Türsegment</p> <p>137</p> <p>124 je Schubkasten</p> <p>129 je Schubkasten</p> <p>Korpus Türsegmente Fugen der Türen Schubkästen Griff</p>	 <p>z</p> <p>Abbildung zeigt Türanschlag der kurzen Holztür Links. Spiegeltür hat statt Griff einen Push-to-open-Beschlag</p> <p>Kleiderschrank 2-türig 1 durchgehende Holztür über 2 Schubkästen 1 lange Spiegeltür</p> <p>104 x 210 x 61</p> <p>GS107-L GS107-R</p> <p>368</p> <p>165 je Tür</p> <p>---</p> <p>---</p> <p>---</p> <p>124 je Schubkasten</p> <p>129 je Schubkasten</p> <p>Korpus Türen Schubkästen Griff</p>	 <p>z</p> <p>Kleiderschrank 2-türig 1 geteilte Holztür über 2 Schubkästen 1 lange Spiegeltür</p> <p>104 x 210 x 61</p> <p>GS108-L GS108-R</p> <p>376</p> <p>165</p> <p>128 je Türsegment</p> <p>139 je Türsegment</p> <p>128</p> <p>124 je Schubkasten</p> <p>129 je Schubkasten</p> <p>Korpus Türsegmente Fugen der Tür Schubkästen Griff</p>	 <p>Abbildung zeigt Inneneinteilung, die für alle 2-türigen Schränke mit Schubkästen gilt. durchgehende Mittelseite 1 Hutboden mit Kl.-Stange 3 Einlegeböden 1 fester Boden über den Schubkästen</p> <p>Zusätzliche Einlegeböden bitte separat bestellen (Typen-Nr. GSB50 oder GSB50-S) Siehe Seite 11</p>

Druckfehler, Konstruktions-, Maß- und Modelländerungen vorbehalten. Alle Maße sind circa Maße in cm. Lieferzustand: a = aufgebaut, z = zerlegt.

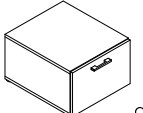
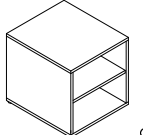
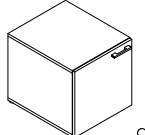
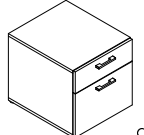
Podest (61 cm tief , 37 cm hoch)		und		Container (61 cm tief , 54 cm hoch)	
Lieferbare Ausführungen:		Korpus	Dekor	oder	Lack gegen Mehrpreis
		Tür	Dekor	oder	Hochglanz Weiß gegen Mehrpreis
		Schubkästen	Dekor *	oder	Lack gegen Mehrpreis je Schubkasten
				oder	Hochglanz Weiß gegen Mehrpreis je Schubkasten
* wenn Schubkästen in verschiedenen Dekoren gewünscht sind, bitte einzeln angeben ohne Mehrpreis					
Bezeichnung	 a	 a	 a	 a	
Maße (BxHxT)cm	52 x 37 x 61	52 x 54 x 59	52 x 54 x 61	52 x 54 x 61	
Typen-Nr.	GSP53	GSC50	GSC51-L GSC51-R	GSC53	
IN	224	200	224	251	
Mehrpreis Tür in Lack	---	---	128	---	
Mehrpreis Tür in Hochglanz	---	---	139	---	
Mehrpreis 1 Schubk. in Lack	124	---	---	---	
Mehrpr.1 Schubk. in Hochglanz	129	---	---	---	
Mehrpreis Sonderbreite	---	145	---	---	
Bei Bestellung bitte angeben	Korpus Schubkästen Griff	Korpus	Korpus Tür Griff	Korpus Schubkästen Griff	

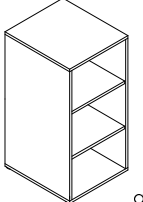
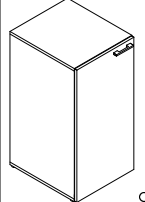
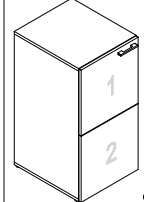
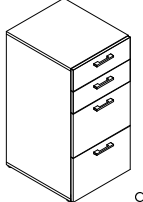
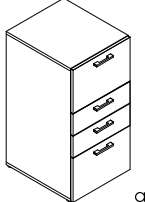
Kommoden (61 cm tief , 106 cm hoch)					
Lieferbare Ausführungen:		Korpus	Dekor	oder	Lack gegen Mehrpreis je Tür - durchgehende Türen NICHT möglich in Hochglanz Weiß
		Tür (GSK51)	Dekor	oder	Lack gegen Mehrpreis je Türsegment
		Türsegment (GSK52)	Dekor *	oder	Hochglanz Weiß gegen Mehrpreis je Türsegment
		Türfuge (GSK52)	Dekor	oder	Lack gegen Mehrpreis je Kommode
		Schubkästen	Dekor *	oder	Lack gegen Mehrpreis je Schubkasten
				oder	Hochglanz Weiß gegen Mehrpreis je Schubkasten
* wenn Türsegmente oder Schubkästen in verschiedenen Dekoren gewünscht sind, bitte einzeln angeben ohne Mehrpreis					
Bezeichnung	 a	 a	 a	 a	 a
Maße (BxHxT)cm	52 x 106 x 59	52 x 106 x 61	52 x 106 x 61	52 x 106 x 61	52 x 106 x 61
Typen-Nr.	GSK50	GSK51-L GSK51-R	GSK52-L GSK52-R	GSK53	GSK54
IN	226	247	265	319	319
Mehrpreis Tür in Lack	---	143	---	---	---
Mehrpr.1 Türsegment in Lack	---	---	128 je Türsegment	---	---
Mehrpr.1 Türsegm.in Hochglanz	---	---	139 je Türsegment	---	---
Mehrpreis Türfuge in Lack	---	---	124 je Türsegment	---	---
Mehrpreis 1 Schubk. in Lack	---	---	---	124 je Schubkasten	124 je Schubkasten
Mehrpr.1 Schubk. in Hochglanz	---	---	---	129 je Schubkasten	129 je Schubkasten
Mehrpreis Sonderbreite	145	---	---	---	---
Bei Bestellung bitte angeben	Korpus	Korpus Tür Griff	Korpus Türsegmente Fuge der Tür Griff	Korpus Schubkästen Griff	Korpus Schubkästen Griff

Kleiderschränke 1-türig (61 cm tief, 158 cm hoch)

Lieferbare Ausführungen:

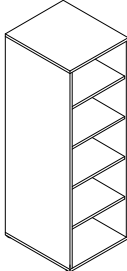
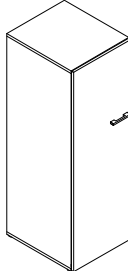
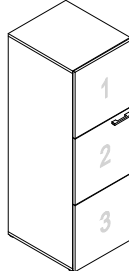
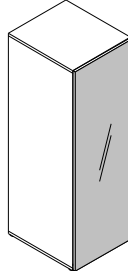

Korpus Dekor
 Tür (GSH51) Dekor oder **Lack gegen Mehrpreis je Tür - durchgehende Türen NICHT möglich in Hochglanz Weiß**
 Türsegment (GSH52) Dekor * oder **Lack gegen Mehrpreis je Türsegment**
 oder **Hochglanz Weiß gegen Mehrpreis je Türsegment**
 oder **Lack gegen Mehrpreis je Schrank**
 Türfugen (GSH52) Dekor oder
 * wenn Türsegmente in verschiedenen Dekoren gewünscht sind, bitte einzeln angeben ohne Mehrpreis

				
Bezeichnung	Schränkelement offen 4 Holz-Einlegeböden	Schränkelement mit durchgehender Tür 1 fester Boden mit Kleiderstange (Abb. Türanschlag L)	Schränkelement mit geteilter Tür 1 fester Boden mit Kleiderstange (Abb. Türanschlag L)	Kleiderschrank mit Spiegeltür 1 fester Boden mit Kleiderstange
Maße (BxHxT)cm	Breitenkürzung möglich auf 20-51cm gegen Mehrpreis 52 x 158 x 59	52 x 158 x 61	52 x 158 x 61	52 x 158 x 61
Typen-Nr.	GSH50	GSH51-L GSH51-R	GSH52-L GSH52-R	GSH55-L GSH55-R
IN	252	262	292	289
Mehrpr. Tür/Spiegeltür in Lack	---	153	---	153
Mehrpr. 1 Türsegment in Lack	---	---	128 je Türsegment	---
Mehrpr. 1 Türsegment in Hochglanz	---	---	139 je Türsegment	---
Mehrpreis Türfugen in Lack	---	---	128 je Schrank	---
Mehrpreis Sonderbreite	145	---	---	---
Bei Bestellung bitte angeben	Korpus	Korpus Tür Griff	Korpus Türsegmente Fugen der Tür Griff	Korpus Tür

Kleiderschränke 1-türig (61 cm tief, 210 cm hoch)

Lieferbare Ausführungen:

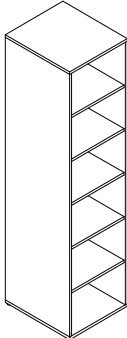
Korpus Dekor
 Tür (GS51) Dekor oder **Lack gegen Mehrpreis je Tür - durchgehende Türen NICHT möglich in Hochglanz Weiß**
 Türsegment (GS52) Dekor * oder **Lack gegen Mehrpreis je Türsegment**
 oder **Hochglanz Weiß gegen Mehrpreis je Türsegment**
 oder **Lack gegen Mehrpreis je Schrank**
 Türfugen (GS52) Dekor oder
 * wenn Türsegmente in verschiedenen Dekoren gewünscht sind, bitte einzeln angeben ohne Mehrpreis

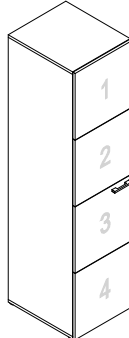
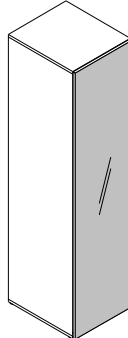
				
Bezeichnung	Schränkelement offen 5 Holz-Einlegeböden	Kleiderschrank mit durchgehender Tür 1 fester Boden mit Kleiderstange (Abb. Türanschlag L)	Kleiderschrank mit geteilter Tür 1 fester Boden mit Kleiderstange (Abb. Türanschlag L)	Kleiderschrank mit Spiegeltür 1 fester Boden mit Kleiderstange
Maße (BxHxT)cm	Breitenkürzung möglich auf 20-51cm gegen Mehrpreis 52 x 210 x 59	52 x 210 x 61	52 x 210 x 61	52 x 210 x 61
Typen-Nr.	GS50	GS51-L GS51-R	GS52-L GS52-R	GS55-L GS55-R
IN	272	288	319	312
Mehrpr. Tür/Spiegeltür in Lack	---	165	---	165
Mehrpr. 1 Türsegment in Lack	---	---	128 je Türsegment	---
Mehrpr. 1 Türsegment in Hochglanz	---	---	139 je Türsegment	---
Mehrpreis Türfugen in Lack	---	---	128 je Schrank	---
Mehrpreis Sonderbreite	145	---	---	---
Bei Bestellung bitte angeben	Korpus	Korpus Tür Griff	Korpus Türsegmente Fugen der Tür Griff	Korpus Tür

Zusätzliche Einlegeböden bitte separat bestellen. (Typen-Nr. GSB48 oder GSB48-S) Siehe Seite 11

Kleiderschranksätze (61 cm tief)

Lieferbare Ausführungen:

Korpus
Tür (durchgehende)
Türsegment

Dekor
Dekor
Dekor *

oder
oder

Lack gegen Mehrpreis je Tür - durchgehende Türen NICHT möglich in Hochglanz Weiß

Lack gegen Mehrpreis je Türsegment

Hochglanz Weiß gegen Mehrpreis je Türsegment

Lack gegen Mehrpreis je Aufsatz

Türfugen Dekor oder

* wenn Türsegmente in verschiedenen Dekoren gewünscht sind, bitte einzeln angeben

ohne Mehrpreis

Aufsätze auf Containerhöhe 54cm

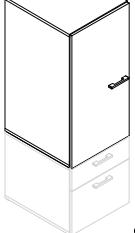
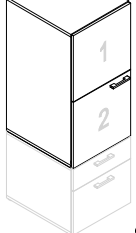
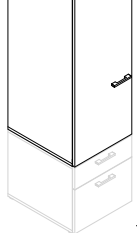
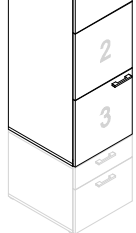
				
Bezeichnung	Aufsatzkommode mit durchgehender Tür 2 Holz-E-Böden (Abb.Türanschlag L)	Aufsatzkommode mit geteilter Tür 2 Holz-E-Böden (Abb.Türanschlag L)	Aufsatzschrankelement mit durchgehender Tür 1 fester Boden mit Kleiderstange (Abb.Türanschlag L)	Aufsatzschrankelement mit geteilter Tür 1 fester Boden mit Kleiderstange (Abb.Türanschlag L)
Maße (BxHxT)cm	52 x 104 x 61	52 x 104 x 61	52 x 156 x 61	52 x 156 x 61
Typen-Nr.	GSK51A-L GSK51A-R	GSK52A-L GSK52A-R	GSH51A-L GSH51A-R	GSH52A-L GSH52A-R
IN	247	265	262	292
Mehrpreis Tür in Lack	143	---	153	---
Mehrpr.1 Türsegment in Lack	---	128 je Türsegment	---	128 je Türsegment
Mehrpr.1 Türsegm.in Hochglanz	---	139 je Türsegment	---	139 je Türsegment
Mehrpreis Türfugen in Lack	---	124 je Aufsatz	---	128 je Aufsatz
Bei Bestellung bitte angeben	Korpus Tür Griff	Korpus Türsegmente Fuge der Tür Griff	Korpus Tür Griff	Korpus Türsegmente Fugen der Tür Griff

Aufsätze auf Kommodenhöhe 106cm

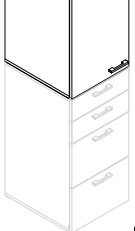
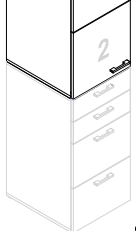
				
Bezeichnung	Aufsatzkommode mit durchgehender Tür 2 Holz-E-Böden (Abb.Türanschlag L)	Aufsatzkommode mit geteilter Tür 2 Holz-E-Böden (Abb.Türanschlag L)		
Maße (BxHxT)cm	52 x 104 x 61	52 x 104 x 61		
Typen-Nr.	GSK51U-L GSK51U-R	GSK52U-L GSK52U-R		
IN	247	265		
Mehrpreis Tür in Lack	143	---		
Mehrpr.1 Türsegment in Lack	---	128 je Türsegment		
Mehrpr.1 Türsegm.in Hochglanz	---	139 je Türsegment		
Mehrpreis Türfugen in Lack	---	124 je Aufsatz		
Bei Bestellung bitte angeben	Korpus Tür Griff	Korpus Türsegmente Fuge der Tür Griff		

Zusätzliche Holz-Einlegeböden für Korpus-tiefe 61cm

Lieferbare Ausführungen:

Korpus Dekor

	Passend zu Korpusbreite 52cm (alle 1-türigen Schränken)		Passend zu Korpusbreite 104cm (alle 2-türigen Schränken)	
				
Bezeichnung	Holz-Einlegeboden	Holz-Einlegeboden mit Kleiderstange	Holz-Einlegeboden	Holz-Einlegeboden mit Kleiderstange
Maße (BxHxT)cm	48 x 2 x 54	48 x 2 x 54	49 x 2 x 54	49 x 2 x 54
Typen-Nr.	GSB48	GSB48-S	GSB50	GSB50-S
IN	140	151	140	151
Bei Bestellung bitte angeben	Korpus	Korpus	Korpus	Korpus

Druckfehler, Konstruktions-, Maß- und Modelländerungen vorbehalten. Alle Maße sind circa Maße in cm. Lieferzustand: a = aufgebaut, z = zerlegt.

Podest (40 cm tief, 37 cm hoch) und Container (40 cm tief, 54 cm hoch)

Lieferbare Ausführungen:

Korpus	Dekor	Dekor	oder	Lack gegen Mehrpreis
Tür	Dekor	Dekor	oder	Hochglanz Weiß gegen Mehrpreis
Schubkasten	Dekor *	Dekor *	oder	Lack gegen Mehrpreis je Schubkasten
			oder	Hochglanz Weiß gegen Mehrpreis je Schubkasten

* wenn Schubkästen in verschiedenen Dekoren gewünscht sind, bitte einzeln angeben ohne Mehrpreis

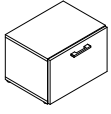
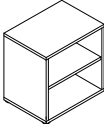
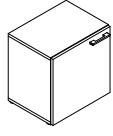
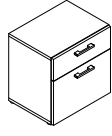
Bezeichnung	 Podest mit 1 Schubkasten	 Offener Container 1 Holz-Einlegeboden Breitenkürzung möglich auf 20-51cm gegen Mehrpreis 52 x 54 x 38	 Container mit Tür 1 Holz-Einlegeboden (Abb. Türanschlag L)	 Container mit 2 Schubkästen
Maße (BxHxT)cm	52 x 37 x 40	52 x 54 x 38	52 x 54 x 40	52 x 54 x 40
Typen-Nr.	GP53	GC50	GC51-L GC51-R	GC53
IN	213	192	213	236
Mehrpreis Tür in Lack	---	---	128	---
Mehrpreis Tür in Hochglanz	---	---	139	---
Mehrpreis 1 Schubk. in Lack	124	---	---	124 je Schubkasten
Mehrpr. 1 Schubk. in Hochglanz	129	---	---	129 je Schubkasten
Mehrpreis Sonderbreite	---	145	---	---
Bei Bestellung bitte angeben	Korpus Schubkasten Griff	Korpus	Korpus Tür Griff	Korpus Schubkästen Griff

Kommoden (40 cm tief, 106 cm hoch)

Lieferbare Ausführungen:

Korpus	Dekor	Dekor	oder	Lack gegen Mehrpreis (Dekor ist nur identisch zu Außendekor möglich)
Korpus innen (GK55)	Dekor	Dekor	oder	Lack gegen Mehrpreis - durchgehende Türen NICHT möglich in Hochglanz Weiß
Tür (GK51)	Dekor	Dekor *	oder	Lack gegen Mehrpreis je Türsegment
Türsegment (GK52)	Dekor *	Dekor *	oder	Hochglanz Weiß gegen Mehrpreis je Türsegment
Türfuge (GK52)	Dekor	Dekor *	oder	Lack gegen Mehrpreis je Kommode
Schubkasten	Dekor *	Dekor *	oder	Lack gegen Mehrpreis je Schubkasten
			oder	Hochglanz Weiß gegen Mehrpreis je Schubkasten

* wenn Türsegmente oder Schubkästen in verschiedenen Dekoren gewünscht sind, bitte einzeln angeben ohne Mehrpreis

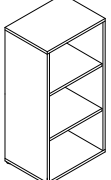
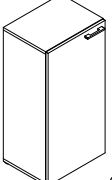
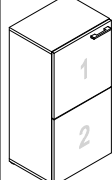
Bezeichnung	 Kommode offen 2 Holz-Einlegeböden 52 x 106 x 38	 Kommode mit durchgehender Tür 2 Holz-Einlegeböden 52 x 106 x 40	 Kommode mit geteilter Tür 2 Holz-Einlegeböden 52 x 106 x 40
Maße (BxHxT)cm	52 x 106 x 38	52 x 106 x 40	52 x 106 x 40
Typen-Nr.	GK50	GK51-L GK51-R	GK52-L GK52-R
IN	213	236	255
Mehrpreis Tür in Lack	---	143	---
Mehrpr. 1 Türsegment in Lack	---	---	128 je Türsegment
Mehrpr. 1 Türsegment in Hochglanz	---	---	139 je Türsegment
Mehrpreis Türfugen in Lack	---	---	124 je Kommode
Mehrpreis Sonderbreite	145	---	---
Bei Bestellung bitte angeben	Korpus	Korpus Tür Griff	Korpus Türsegmente Fuge der Tür Griff

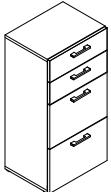
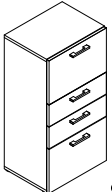
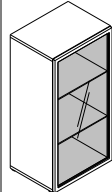
Bezeichnung	 Kommode mit 4 Schubkästen 52 x 106 x 40	 Kommode mit 4 Schubkästen 52 x 106 x 40	 Kommode mit Glastür 2 Glas-Einlegeböden 52 x 106 x 40
Maße (BxHxT)cm	52 x 106 x 40	52 x 106 x 40	52 x 106 x 40
Typen-Nr.	GK53	GK54	GK55-L GK55-R
IN	303	303	264
Mehrpreis 1 Schubk. in Lack	124 je Schubkasten	124 je Schubkasten	---
Mehrpr. 1 Schubk. in Hochglanz	129 je Schubkasten	129 je Schubkasten	---
Mehrpreis Korpus innen in Lack	---	---	171
Bei Bestellung bitte angeben	Korpus Schubkästen Griff	Korpus Schubkästen Griff	Korpus Korpus innen

Rahmen der Glastür ist alufarbig
Scheibe ist Klarglas

Korpus innen gegen Mehrpreis in Lack möglich

Statt Griff mit Push-to-open-Beschlag

Druckfehler, Konstruktions-, Maß- und Modelländerungen vorbehalten. Alle Maße sind circa Maße in cm. Lieferzustand: a = aufgebaut, z = zerlegt.

Highboards (40 cm tief, 158 cm hoch)

Lieferbare Ausführungen:

Korpus	Dekor	oder	Lack gegen Mehrpreis - durchgehende Türen NICHT möglich in Hochglanz Weiß
Tür (GH51)	Dekor	oder	Lack gegen Mehrpreis je Türsegment
Türsegment (GH52)	Dekor *	oder	Hochglanz Weiß gegen Mehrpreis je Türsegment
Türfuge (GH52)	Dekor	oder	Lack gegen Mehrpreis je Kommode

* wenn Türsegmente in verschiedenen Dekoren gewünscht sind, bitte einzeln angeben

ohne Mehrpreis

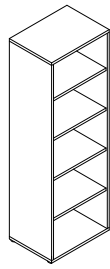

Breitenkürzung
möglich auf
20-51 cm gegen Mehrpreis



(Abb. Türanschlag L)



(Abb. Türanschlag L)

Bezeichnung	Highboard offen 4 Holz-Einlegeböden	Highboard mit durchgehender Tür 4 Holz-Einlegeböden	Highboard mit geteilter Tür 4 Holz-Einlegeböden
Maße (BxHxT)cm	52 x 158 x 38	52 x 158 x 40	52 x 158 x 40
Typen-Nr.	GH50	GH51-L GH51-R	GH52-L GH52-R
IN	250	277	306
Mehrpreis Tür in Lack	---	153	---
Mehrpr.1 Türsegment in Lack	---	---	128 je Türsegment
Mehrpr.1 Türsegm.in Hochglanz	---	---	139 je Türsegment
Mehrpreis Türfugen in Lack	---	---	128 je Highboard
Mehrpreis Sonderbreite	145	---	---
Bei Bestellung bitte angeben	Korpus	Korpus Tür Griff	Korpus Türsegmente Fugen der Tür Griff

Elemente (40 cm tief, 210 cm hoch)

Lieferbare Ausführungen:

Korpus	Dekor	oder	Lack gegen Mehrpreis - durchgehende Türen NICHT möglich in Hochglanz Weiß
Tür (GE51)	Dekor	oder	Lack gegen Mehrpreis je Türsegment
Türsegment (GE52)	Dekor *	oder	Hochglanz Weiß gegen Mehrpreis je Türsegment
Türfuge (GE52)	Dekor	oder	Lack gegen Mehrpreis je Kommode

* wenn Türsegmente in verschiedenen Dekoren gewünscht sind, bitte einzeln angeben

ohne Mehrpreis

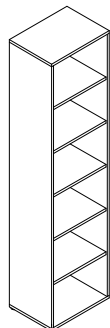

Breitenkürzung
möglich auf
20-51 cm gegen Mehrpreis



(Abb. Türanschlag L)



(Abb. Türanschlag L)

Bezeichnung	Element offen 5 Holz-Einlegeböden	Element mit durchgehender Tür 5 Holz-Einlegeböden	Element mit geteilter Tür 5 Holz-Einlegeböden
Maße (BxHxT)cm	52 x 210 x 38	52 x 210 x 40	52 x 210 x 40
Typen-Nr.	GE50	GE51-L GE51-R	GE52-L GE52-R
IN	265	297	325
Mehrpreis Tür in Lack	---	165	---
Mehrpr.1 Türsegment in Lack	---	---	128 je Türsegment
Mehrpr.1 Türsegm.in Hochglanz	---	---	139 je Türsegment
Mehrpreis Türfugen in Lack	---	---	128 je Element
Mehrpreis Sonderbreite	145	---	---
Bei Bestellung bitte angeben	Korpus	Korpus Tür Griff	Korpus Türsegmente Fugen der Tür Griff

Aufsätze (40 cm tief)

Lieferbare Ausführungen:

Korpus Dekor oder **Lack gegen Mehrpreis je Tür - durchgehende Türen NICHT möglich in Hochglanz Weiß**
 Tür (durchgehende) Dekor oder **Lack gegen Mehrpreis je Türsegment**
 Türsegment Dekor * oder **Hochglanz Weiß gegen Mehrpreis je Türsegment**
 Türfugen Dekor oder **Lack gegen Mehrpreis je Aufsatz**
 * wenn Türsegmente in verschiedenen Dekoren gewünscht sind, bitte einzeln angeben ohne Mehrpreis

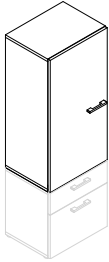
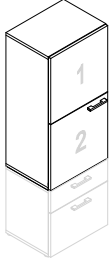
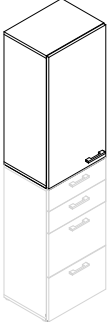
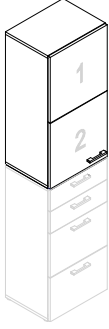
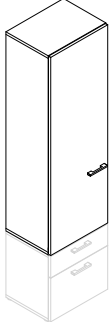
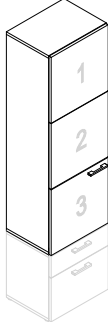
<p>Bezeichnung</p> <p>Maße (BxHxT)cm</p> <p>Typen-Nr.</p> <p>IN</p> <p>Mehrpreis Tür in Lack</p> <p>Mehrpr.1 Türsegment in Lack</p> <p>Mehrpr.1 Türsegm.in Hochglanz</p> <p>Mehrpreis Türfugen in Lack</p>	 <p>(Abb. Türanschlag L)</p> <p>a</p> <p>Aufsatzcontainer mit Tür 1 Holz-E-Boden</p> <p>52 x 52 x 40 GC51U-L GC51U-R</p> <p>213 128</p> <p>---</p> <p>139</p> <p>---</p>	 <p>(Abb. Türanschlag L)</p> <p>a</p> <p>Aufsatzkommode mit durchgehender Tür 2 Holz-E-Böden 52 x 104 x 40 GK51A-L GK51A-R</p> <p>236 143</p> <p>---</p> <p>---</p> <p>---</p> <p>---</p>	 <p>(Abb. Türanschlag L)</p> <p>a</p> <p>Aufsatzkommode mit geteilter Tür 2 Holz-E-Böden 52 x 104 x 40 GK52A-L GK52A-R</p> <p>255</p> <p>---</p> <p>128 je Türsegment</p> <p>139 je Türsegment</p> <p>124 je Aufsatz</p>	
<p>Bei Bestellung bitte angeben</p>	<p>Korpus Tür Griff</p>	<p>Korpus Tür Griff</p>	<p>Korpus Türsegmente Fuge der Tür Griff</p>	
<p>Bezeichnung</p> <p>Maße (BxHxT)cm</p> <p>Typen-Nr.</p> <p>IN</p> <p>Mehrpreis Tür in Lack</p> <p>Mehrpr.1 Türsegment in Lack</p> <p>Mehrpr.1 Türsegm.in Hochglanz</p> <p>Mehrpreis Türfugen in Lack</p>	 <p>(Abb. Türanschlag L)</p> <p>a</p> <p>Aufsatzkommode mit durchgehender Tür 2 Holz-E-Böden 52 x 104 x 40 GK51U-L GK51U-R</p> <p>236 143</p> <p>---</p> <p>---</p> <p>---</p>	 <p>(Abb. Türanschlag L)</p> <p>a</p> <p>Aufsatzkommode mit geteilter Tür 2 Holz-E-Böden 52 x 104 x 40 GK52U-L GK52U-R</p> <p>255</p> <p>---</p> <p>128 je Türsegment</p> <p>139 je Türsegment</p> <p>124 je Aufsatz</p>	 <p>(Abb. Türanschlag L)</p> <p>a</p> <p>Aufsatzhighboard mit durchgehender Tür 4 Holz-E-Böden 52 x 156 x 40 GH51A-L GH51A-R</p> <p>277 153</p> <p>---</p> <p>---</p> <p>---</p>	 <p>(Abb. Türanschlag L)</p> <p>a</p> <p>Aufsatzhighboard mit geteilter Tür 4 Holz-E-Böden 52 x 156 x 40 GH52A-L GH52A-R</p> <p>306</p> <p>---</p> <p>128 je Türsegment</p> <p>139 je Türsegment</p> <p>128 je Aufsatz</p>
<p>Bei Bestellung bitte angeben</p>	<p>Korpus Tür Griff</p>	<p>Korpus Türsegmente Fuge der Tür Griff</p>	<p>Korpus Tür Griff</p>	<p>Korpus Türsegmente Fugen der Tür Griff</p>

Offene Regale mit Option Korpus innen in Lack möglich (40 cm tief)

Lieferbare Ausführungen:

Korpus Dekor

Korpus innen Dekor oder

Lack gegen Mehrpreis (Dekor ist nur identisch zu Außendekor möglich)

Wenn Korpus innen in Lack bestellt wird, werden die Innenflächen von Seiten, Ober- und Unterboden sowie die Rückwand lackiert.

Kanten und Außenflächen bleiben in Korpus-Dekor. Einlegeböden aus Glas werden NICHT lackiert.

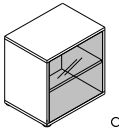
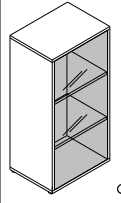
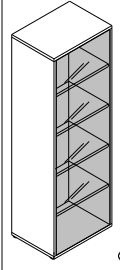
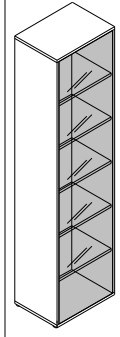
				
Bezeichnung	Container offen	Kommode offen	Highboard offen	Element offen
Maße (BxHxT)cm	1 Glas-Einlegeboden 52 x 54 x 38	2 Glas-Einlegeböden 52 x 106 x 38	4 Glas- Einlegeböden 52 x 158 x 38	5 Glas- Einlegeböden 52 x 210 x 38
Typen-Nr.	GC57	GK57	GH57	GE57
IN	195	222	264	281
Mehrp reis Korpus innen in Lack	159	171	180	189
Bei Bestellung bitte angeben	Korpus Korpus innen	Korpus Korpus innen	Korpus Korpus innen	Korpus Korpus innen

Beleuchtung





Glasboden-Beleuchtung (weitere Infos im Kataloganhang)

Passend zu allen Korpusen mit Glas-Einlegeböden. Bitte das passende Beleuchtungs-Set auswählen: Anzahl der Glasböden im Korpus bestimmt Anzahl der LED-Glasbodenstrahler im Set. Die Strahler werden auf die Hinterkante des Glasbodens aufgesteckt.

Die Kabeldurchführung im Korpusrücken wird nach Festlegung der Position der Glasböden durch den Monteur gebohrt.

Ihr Vorteil: Die Kabel sind dann nicht störend sichtbar. (Energieeffizienzklasse und weitere Infos im Kataloganhang. Aufbauvarianten 32,33, 12, 13,30)

Je Glasbodenstrahler 0,2 Watt, 2m Kabel. **Trafo bitte separat bestellen**

				
Bezeichnung	1 LED-Strahler für Beleuchtung von 1 Glas-Einlegeboden → Aufbauvariante 32	2 LED-Strahler für Beleuchtung von 2 Glas-Einlegeböden → Aufbauvariante 33	4 LED-Strahler für Beleuchtung von 4 Glas-Einlegeböden → Aufbauvariante 13	5 LED-Strahler für Beleuchtung von 5 Glas-Einlegeböden → Aufbauvariante 30
Maße (BxHxT)cm	4 x 1 x 3	4 x 1 x 3	4 x 1 x 3	4 x 1 x 3
Typen-Nr.	GXG1	GXG2	GXG4	GXG5
IN	142	158	180	193

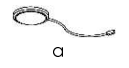
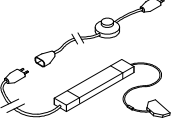
		LED-Einbaustrahler		Trafo EVG 230V 30W
Bezeichnung	Aufbauvariante 1 im Kataloganhang	LED-Einbaustrahler werden werkseitig montiert. Sie können bestellt werden für: Oberboden bei offenen Fächern Oberboden bei Glasüren Unterboden bei Hängeschränken LED-Einbaustrahler 1 Watt 2m Kabel. (Energieeffizienzklasse und weitere Infos im Kataloganhang – Aufbauvariante 1)		Längen ab Stecker: 1m Kabel (230V) - Fußtrittschalter - 3m Kabel (230V) - Eurostecker flach - 2m Kabel (230V) - Trafo 30W - 0,2m Kabel (12V) - 6-fach Verteiler
Maße (BxHxT)cm	6 x 1 x 6			1 Trafo versorgt maximal 20x LED-Einbaustrahler
Typen-Nr.	GX1	Trafo bitte separat bestellen		
IN	146		G-TRAFO	150

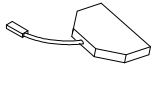
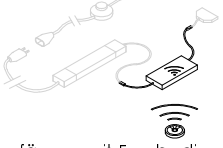
				Zubehör für Leuchten/Trafo	Funksteuerung für Trafo
Bezeichnung	Kabelverlängerung 12V 5m	6-Fach Verteiler 12V	Funkempfänger mit Fernbedienung		Funkempfänger mit Fernbedienung 12V. Der Funkempfänger kann separat zum Trafo bestellt werden. Er wird entweder zwischen Trafo und 6-fach Verteiler oder nach dem 6-fach Verteiler für einzelne Leuchtgruppen gesteckt. Jede Fernbedienung kann bis zu drei Funkempfänger steuern. (inkl. Dimmen)
Maße (BxHxT)cm					Aufbauvariante 34 im Kataloganhang
Typen-Nr.	G-VERL	G-VERT	G-FUNK		
IN	128	128	172		

Zusätzliche Einlegeböden für Korpus tiefe 40cm

Lieferbare Ausführungen:

Korpus Dekor

		
Bezeichnung	Holz-Einlegeboden	Glas-Einlegeboden
Maße (BxHxT)cm	48 x 2 x 35	48 x 0,8 x 35
Typen-Nr.	GEB48	GEB48-G
IN	137	143
Bei Bestellung bitte angeben	Korpus	

Druckfehler, Konstruktions-, Maß- und Modelländerungen vorbehalten. Alle Maße sind circa Maße in cm. Lieferzustand: a = aufgebaut, z = zerlegt.

Hängeregale mit Option Korpus innen in Lack möglich

Maximale Belastbarkeit 30 kg

Lieferbare Ausführungen:

Korpus Dekor oder Lack gegen Mehrpreis (Dekor ist nur identisch zu Außendekor möglich)
 Korpus innen Dekor oder Lack gegen Mehrpreis

Wenn Korpus innen in Lack bestellt wird, werden die Innenflächen von Seiten, Ober- und Unterboden sowie die Rückwand lackiert.
 Kanten und Außenflächen bleiben in Korpus-Dekor. Einlegeböden aus Glas werden NICHT lackiert.

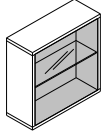
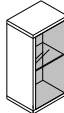
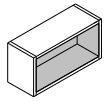
			
Bezeichnung	Hängeregale offen mit 1 Glasboden	Hängeregale offen mit 1 Glasboden	Hängeregale offen
Maße (BxHxT)cm	52 x 52 x 20	26 x 52 x 20	52 x 26 x 20
Typen-Nr.	GA50	GA26	GA25
IN	192	185	173
Mehrpreis Korpus innen in Lack	151	143	143
Bei Bestellung bitte angeben	Korpus Korpus innen	Korpus Korpus innen	Korpus Korpus innen

Wandboards

Maximale Belastbarkeit 10 kg

Lieferbare Ausführungen:

Korpus Dekor oder Lack gegen Mehrpreis

Wandbefestigung ist unsichtbar. Sonderbreiten sind in Form von Kürzungen möglich.

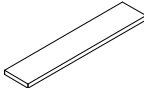
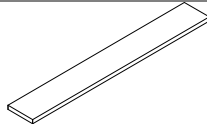
			
Bezeichnung	Wandboard	Wandboard	Wandboard
Maße (BxHxT)cm	52 x 3 x 18	104 x 3 x 18	156 x 3 x 18
Typen-Nr.	GB50	GB100	GB156
IN	153	159	189
Mehrpreis Korpus in Lack	137	143	150
Mehrpreis Sonderbreite	128 (Kleinste mögliche Breite ist 34cm)	128 (Kleinste mögliche Breite ist 53cm)	128 (Kleinste mögliche Breite ist 105cm)
Bei Bestellung bitte angeben	Korpus	Korpus	Korpus

Designboard

Maximale Belastbarkeit 10 kg

Lieferbare Ausführungen:

Korpus Absetzung (dunkel markiert) Dekor Dekor oder oder Lack gegen Mehrpreis Lack gegen Mehrpreis

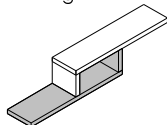
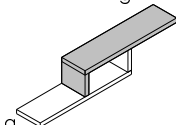
			
Bezeichnung	Designboard	Montage ist so oder so möglich.	Wandbefestigung ist unsichtbar. Board hat keine Rückwand. Sonderbreite ist in Form von Kürzung möglich. Kürzung wird immer symmetrisch verteilt auf beide überstehenden Böden.
Maße (BxHxT)cm	104 x 20 x 18		
Typen-Nr.	GB105		
IN	189		
Mehrpreis Korpus in Lack	150		
Mehrpreis Absetzung in Lack	150		
Mehrpreis Sonderbreite	143 (Kleinste mögliche Breite ist 52cm)		
Bei Bestellung bitte angeben	Korpus Absetzung		

Schreibtisch

Lieferbare Ausführungen:

Korpus Schreibtischgestell Schubkasten Dekor alufarbig oder anthrazitfarbig Dekor oder Lack gegen Mehrpreis Hochglanz Weiß gegen Mehrpreis

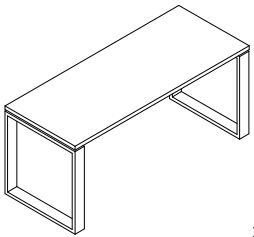
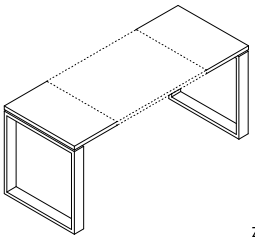
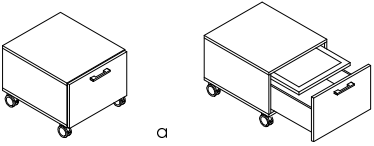
			
Bezeichnung	Schreibtisch	Schreibtisch in Sonderbreite Sonderbreite möglich von 100 – 190 cm	Rollcontainer
Maße (BxHxT)cm	135 x 73 x 61,2	100 – 190 x 73 x 61,2	1 Schubkasten und 1 verdeckter Utensilienauszug 52 x 46 x 61
Typen-Nr.	GT13	GT13-SO	GT53
IN	262	296	256
Mehrpreis 1 Schubk. in Lack	---	---	124
Mehrpr. 1 Schubk. in Hochglanz	---	---	129
Bei Bestellung bitte angeben	Korpus Schreibtischgestell	Korpus Schreibtischgestell	Korpus Schubkasten Griff

Druckfehler, Konstruktions-, Maß- und Modelländerungen vorbehalten. Alle Maße sind circa Maße in cm. Lieferzustand: a = aufgebaut, z = zerlegt.

MAßANFERTIGUNGEN / EINZELTEILE / BLENDMATERIAL

MC-Liste mit Identnummern

Stand 1.6.2019

Sonderanfertigungen werden in der Regel in der normalen Lieferzeit gefertigt. Sollten Sie die von Ihnen gewünschte Sonderanfertigung nicht in dieser Liste finden, bieten wir Ihnen diese, wenn technisch machbar, gerne an.

Blendmaterial auf Maß

(Plattenstärke 1,9cm oder 2,8cm - preisgleich)

Größte Länge x Breite: 250cm x 100cm

Kleinste Länge x Breite: 10cm x 10cm

Kantendicke: ca

1,5mm

Beispiel	Maße (LxB)cm	Typen-Nr.	Dekor ohne Kante	Typen-Nr.	Dekor rundum Kante	Typen-Nr.	Rundum Lackiert
	bis 50 x 60	SBL10	139	SBL20	163	SBL30	171
	bis 50 x 100	SBL11	154	SBL21	183	SBL31	192
	bis 120 x 60	SBL12	165	SBL22	200	SBL32	209
	bis 120 x 100	SBL13	187	SBL23	214	SBL33	246
	bis 250 x 60	SBL14	195	SBL24	229	SBL34	266
	bis 250 x 100	SBL15	225	SBL25	264	SBL35	327

Rückwandverblendung

(Plattenstärke ca. 1,9cm, rundum 1,5mm Kante)

(wenn Breite größer 100cm, wird die Verblendung in Längsrichtung geteilt)

Bitte immer den Zielartikel für die Rückwandverblendung angeben.

Beispiel	Maße cm	Typen-Nr.	Breite bis 50	Typen-Nr.	Breite bis 100	Typen-Nr.	Breite bis 150
	Höhe bis 70	SRW10	167	SRW20	199	SRW30	218
	Höhe bis 120	SRW11	192	SRW21	214	SRW31	247
	Höhe bis 240	SRW12	214	SRW22	264	SRW32	288

Einzelteile / Zusatzbearbeitung

Maße cm	Stück	Dekor	Lack
Schubkasten bis Breite 52		158	170
Schubkasten bis Breite 100		167	180
Türe bis Höhe 100		162	173
Türe bis Höhe 240		178	203
durchgehende Lochbohrung Abstand 3,2 je Seite	152		
durchgehende Lochbohrung Abstand 6,4 je Seite	148		
Kleiderstange	137		
Konstruktionsboden	143		
Zylinderschloß Z014	159		
Stangenschloß Z018	164		
Kunststoffkante je lfm (ca. 1,5mm stark, nicht mit Kleber vorbeschichtet)	113		

Sondergriff

Je Griff auf Tür oder Schubkasten - Es können nur Griffe aus unserer Kollektion bestellt werden	139
Versetzen der Griffposition oder Weglassen der Griffbohrung - Mehrpreis je Griff	139

Breitenkürzung

Achtung! Nicht möglich im Bereich von Glas-/Spiegeltüren

Beispiel	Maße	Preis
	Korpus offen bis Breite 52 x Höhe 120	176
	Korpus offen bis Breite 100 x Höhe 120	189
	Korpus offen bis Breite 150 x Höhe 120	203
	Korpus offen bis Breite 52 x Höhe 240	190
	Korpus offen bis Breite 100 x Höhe 240	203
	Korpus offen bis Breite 150 x Höhe 240	217
	Mehrpreis je Tür	159
	Mehrpreis je Tür mit Hochglanzeinlage	178
	Mehrpreis je Schubkasten	161

Höhenkürzung

Achtung! Nicht möglich im Bereich von Glas-/Spiegeltüren

Beispiel	Maße	Preis
	Schiebetürschrank (Kürzung von oben)	272
	Eckkleiderschrank (Kürzung von oben)	280
	Korpus offen bis Breite 52 x Höhe 240	165
	Korpus offen bis Breite 100 x Höhe 240	180
	Korpus offen bis Breite 150 x Höhe 240	195
	Mehrpreis je Tür	160
	Mehrpreis je Schubkasten (Kürzung um komplette Schubkastenhöhe)	kein Aufpreis

Tiefenkürzung

Beispiel	Maße	Preis
	Korpus bis Breite 52 x Höhe 240	165
	Korpus bis Breite 100 x Höhe 240	180
	Korpus bis Breite 150 x Höhe 240	195
	Mehrpreis je Schubkasten (kleinste Gesamttiefe nach Kürzung 34cm)	161

Dekorwechsel

Zulässiger Dekorwechsel innerhalb eines Typen	141
---	-----

Druckfehler, Konstruktions-, Maß- und Modelländerungen vorbehalten. Alle Maße sind circa Maße in cm. Lieferzustand: a = aufgebaut, z = zerlegt.

Eigenschaften und wichtige Informationen von A – Z im Detail

Aufmaß, Aufstellen und Ausrichten:

Das Messen bei der Planung von Möbeln und das Ausrichten bei Lieferung gehören zu den wichtigsten Aufgaben bei der Möbelplanung und Montage. Der Verkäufer und der Monteur müssen deshalb unbedingt bereits bei der Planung bzw. vor der Montage wissen, welche Boden- und Wandmaterialien in der Wohnung vorhanden sind. Die „Tragfähigkeit“ der Wände ist schon allein aus Sicherheitsgründen ganz besonders wichtig. Bei Hängeschränken können einige hundert Kilo die Wand belasten. Im Zweifelsfall muss der Monteur eine kleine Probebohrung durchführen. Böden, Wände und Decken sind oft nicht gerade und deshalb muss beim Montieren und Aufstellen der Möbel mit kleinen Unebenheiten gerechnet und dies berücksichtigt werden.

Besonderer Hinweis:

Die Verantwortung, dass die Möbel auch tatsächlich ins Haus und in die Wohnung passen, trägt der Käufer! Wohnmöbel sowie Schlafzimmermöbel sollen nicht bündig direkt an der Wand und nicht zu nahe an Heizkörpern oder Lichtquellen stehen. Eine ausreichende Luftzirkulation muss gewährleistet sein. Die Möbelfteile müssen zwingend gerade ausgerichtet stehen!

Wird das nicht beachtet, kann es sehr schnell zu Folgeschäden kommen (z. B. kippen, klemmen, quietschen, reißen, verkratzen und verziehen) bis hin zu Materialbrüchen. Eine besondere Beratung ist unbedingt bei Neubauten notwendig. Hier ist anfänglich ganz besonders für genügend Wandabstand und Luftzirkulation zu sorgen (Schimmelpilzgefahr). Feuchte Räume unbedingt beheizen. Die Wandbeschaffenheiten, ob Nord- oder Südrichtung, müssen bei der Bauübergabe bzw. vor der Möbelmontage uneingeschränkt nutzbar und trocken sein. Bei Nichtbeachtung sind Folgeschäden zu erwarten. Siehe dazu auch Luftfeuchtigkeit und Neubauten.

Belastbarkeit:

Die Belastbarkeit von Betten, Funktionsteilen generell, Einlegeböden, Schubkästen, Regalen und Wandborden - ob Glas, Holz, Metall, Kunststoff - ist sehr unterschiedlich. Deshalb sind unsere Angaben in den Typenplänen zu den maximalen Belastbarkeitsgrenzen unbedingt zu beachten. Auch eine fachgerechte und ausreichende Wandbefestigung / Auflage bzw. Standsicherheit ist erforderlich.

Bestimmungsgemäße Verwendung:

Diese Möbel sind für den privaten Wohnbereich gefertigt und dürfen auch nur für den allgemeinen Wohnbedarf verwendet werden. Sie eignen sich nicht für den Objekt oder Außenbereich. Das gilt für gewerblich genutzte Ferienwohnungen, Büros, Hoteleinrichtungen usw. Bitte sprechen Sie uns direkt an, wenn Sie unsere Produkte für diese Bereiche einsetzen wollen.

Bettkasten:

Der Bettkasten darf grundsätzlich nicht überladen oder zu voll gefüllt werden, damit die notwendige Luftzirkulation stattfinden kann. Wird das nicht beachtet kann es zu Folgeschäden wie z. B. Schimmelpilzbildung, Geruchsbildung oder Schäden am Fußboden kommen.

Chemische Reaktionen z. B. Weichmacher in Tischauflagen:

Bei Möbeloberflächen, die mit unterschiedlichen Materialien länger Kontakt haben, kann es zu chemischen Reaktionen kommen und Verfärbungen hervorrufen.

Druckstellen:

Druckstellen bei Möbel- oder Einrichtungsgegenständen können sich sehr schnell und unterschiedlich ergeben. Bei Teppichen ergibt sich daraus eine Florverlagerung (Druckstelle z. B. durch ein Stuhl- oder Tischbein), was sich mehr oder weniger deutlich und je nach Lichteinfall und Betrachtungswinkel abzeichnet. Entstehen Druckstellen durch äußere Einwirkungen an Möbeln im Gebrauch, z. B. am Sockel eines Schrankes durch anstoßen mit dem Staubsauger, spricht man von „Gebrauchsspuren“.

Durchbiegen:

Ein gewisses Durchbiegen von Einlegeböden, Regalen, Schubkastenböden, Tischplatten oder Einlegeplatten ist je nach Material und Größe nicht zu vermeiden und zulässig (siehe Prüfnormen und Toleranzen), solange die Sicherheit, Funktion und der harmonische Gesamteindruck nicht beeinträchtigt werden. Belastungsgrenzen finden Sie in den Typenplänen.

Elektrogeräte und elektrische Bauteile:

Für alle Elektro- und elektronischen Geräte und Teile sind im Besonderen die dem Bauteil beigefügten Gebrauchsanleitungen zu beachten. Bei Ausfall oder Problemen ist ein kompetenter Kundendienst einzuschalten. Hinweise zur Energieeffizienz sowie zu der Elektroinstallation der verbauten Leuchten finden Sie in der separaten Anlage.

Ersatz- und Verschleißteile:

Der Einsatz von Ersatz- und Verschleißteilen von Drittherstellern kann zu Gefahren führen. Es dürfen nur Originalteile oder vom Hersteller freigegebene Teile verwendet werden.

Farbabweichungen/Farbmuster:

Kleinere Toleranzen am Produkt zwischen Ausstellungsware und Lieferung, nach Musterpaletten oder bei Nachbestellungen sind durch die industriellen Fertigungstoleranzen nicht zu vermeiden. Farbton, Maserung, Struktur und Muster sind nur annähernd und nicht zu 100% erreichbar. Lieferungen nach Farbmuster sind daher grundsätzlich von Reklamationen und Umtausch ausgeschlossen. Im Zweifelsfall muss nach speziellen Farbmustern bestellt werden.

Funktionsteile:

Damit bewegliche Funktionselemente auf Dauer zuverlässig funktionieren ist ihre sorgfältige Handhabung sehr wichtig. Dabei sind die unsere angegebenen Belastbarkeitsgrenzen zu beachten. Funktionsteile benötigen verarbeitungstechnisch- und materialbedingt einen gewissen Spielraum. Maßtoleranzen oder ein leichter Versatz z. B. an Anstellteilen, Tischplatten, Schubladen usw. sind nicht zu vermeiden und warentypisch. Je nach Art und Oberfläche ist eine regelmäßige Wartung und Pflege wichtig.

Füße und Fußbodenschutz:

Für den Schutz seiner individuellen Fußböden und Beläge ist der Käufer verantwortlich. Die industrielle Serienfertigung sieht jeweils ihren modellspezifischen Standard vor. Um die unterschiedlichen Böden vor Kratzern oder Beschädigungen zu schützen müssen unter die werkseitigen Fußvarianten evtl. gesonderte Schutzunterlagen z. B. Filz-, Kunststoff-, Gummi- oder sonstige Gleiter angebracht werden.

Gebrauchsanleitungen:

Siehe auch Montageanleitungen, Produktinformationen, Reinigungs- und Pflegeanleitungen. Bitte unbedingt die jeweiligen dem Produkte beigefügten oder in den Typenplänen enthaltenen Angaben beachten.

Geruch:

Neue Produkte riechen anfänglich, das ist allgemein bekannt. Das kann je nach Material und Zusammensetzung einige Wochen oder Monate dauern. Hier hilft am besten häufiges Lüften oder feuchtes abwischen mit einem verdünnten Reinigungsmittel oder im Handel erhältliche Geruchs-Neutralisierer (keine säurehaltigen Inhaltsstoffe). Anschließend ist Trockenreiben sehr wichtig.

Glas:

Im Floatverfahren hergestelltes Glas entspricht den EU-Normen und der DIN 1249. Bei polarisiertem Licht sind Irlationserscheinungen wie leichte Wolken, Ringe, Schlieren oder Ziehfehler in den Spektralfarben physikalisch bedingt. Die Sicherheit oder Belastbarkeit darf dadurch jedoch nicht beeinträchtigt sein. Glastoleranzen sind u. a. in den Güte- und Prüfbestimmungen RAL-GZ 430 festgelegt. Glasflächen sind kratzempfindlich, scharfkantige Gegenstände dürfen nicht ohne Schutz abgestellt oder gezogen werden. Insbesondere bei heißen Töpfen oder Flaschen aus dem Tiefkühlfach kann Floatglas platzen. Die Pflege erfolgt mittels handelsüblicher Glasreiniger.

Glas: ESG-Glas (Glassprung):

Einscheiben-Sicherheitsglas zeichnet sich insbesondere durch erhöhte Schlagfestigkeit aus. Es ist daher bei fast allen öffentlichen Einrichtungen, Objekten, Hotels etc. vorgeschrieben. Diese Schlagfestigkeit wird durch eine spezielle Behandlung, die „Vorspannen“ genannt wird, erreicht. Es ist wie jedes Glas nicht kratzfest. Im Falle von Glasbruch entstehen bei Sicherheitsglas sehr kleine Glaspartikel, die nicht scharfkantig sind (wie bei Autoscheiben). Die Schlagfestigkeit im Kantenbereich ist bei Sicherheitsglas eingeschränkt. Bedingt durch die hohen Temperaturen beim Härten kann es zu kleinen Unebenheiten, Einschlüssen und Verbrennungen kommen. ESG-Glas darf bei der Nutzung keinen extremen Temperaturen (sehr heiß oder eiskalt) ausgesetzt werden (Glassprunggefahr).

Holzwerkstoffe:

Die Qualität eines Produktes ist grundsätzlich nicht davon abhängig, ob ein Möbel aus Holzwerkstoffen oder Massivholz besteht, sondern eher von der Qualität des Materialeinsatzes und der Verarbeitung. Die altbewährten Werkstoffplatten (Spanplatten), mitteldichten Faserplatten (MDF), Sperrholz-, Dreischicht- oder Tischlerplatten sind von hoher Qualität. Ob melaminbeschichtet oder mit lackierter Oberfläche sind sie stabil, weniger anfällig bei Temperatur-Schwankungen und vielfältig einsetzbar. Ihre Inhaltsstoffe sind auf gesundheitliche Unbedenklichkeit nach den EG-Richtlinien und den strengeren RAL-Anforderungen der Deutschen Gütegemeinschaft Möbel nachhaltig geprüft und bescheinigt. Holzwerkstoffe schonen im großen Umfang unsere natürlichen Ressourcen.

Kunstleder (Lederimitate):

Da es hier eine große Vielfalt und Qualitätsunterschiede gibt, sind eine fachliche Beratung und die Herstellerinformation sehr wichtig. Kunstleder ist häufig empfindlich gegen Cremes, Pflegeelotionen, alkoholische oder säurehaltige Substanzen usw., da sie durch diese einen Weichmacherverlust erleiden können. Die meisten sind relativ günstig, jedoch nicht so strapazierfähig oder langlebig wie zum Beispiel echtes Leder.

Lichteichtheit (Lichteinwirkung bei Möbeln)

Als Lichteichtheit bezeichnet man die Resistenz von einem Material gegenüber der Einwirkung von Licht (insbesondere Sonnenschein, Tageslicht, Halogen-Beleuchtung usw.) Solche Lichtquellen und insbesondere Sonnenlicht verändern Oberflächen, speziell Holzoberflächen. Diese Art von "Sonnenbrand" führt durch den chemischen Aufbau zu Farbveränderungen. Möbel müssen vor extremer Lichteinwirkung geschützt werden, da eine „absolute“ Lichteichtheit nicht zu erreichen ist.

Die Urganz der Sonne verändert alle Materialien! Besondere Vorsicht ist deshalb in hellen Südzimmern mit viel Glas geboten, dort sollten bei direkter Sonneneinstrahlung Vorhänge oder Jalousien geschlossen werden, da sonst eine Oberfläche schon nach relativ kurzer Zeit an den beschienenen Stellen heller oder dunkler werden kann. Solche „farblichen Veränderungen“ haben allerdings auf den Gebrauch oder die Lebensdauer keinen Einfluß.

Luftfeuchtigkeit, Heizung, Raumklima:

Das Raumklima das für Menschen und Pflanzen am besten ist sollte nach Medizin und Wissenschaft Jahresdurchschnittswerte von 45-55% rel. Luftfeuchtigkeit bei 18-23° Celsius aufweisen. Kurzfristige Abweichungen von diesen Empfehlungswerten schaden nicht sofort, längere Zeiträume mit zu extremen Werten sollten jedoch unbedingt vermieden werden. Es empfiehlt sich deshalb, im Raum ein Thermometer und ein Hygrometer anzubringen. Bei dauerhaft feuchten Wänden drohen Schimmelpilz und Materialschäden.

Metallteile und Metalloberflächen:

Kleine Struktur- und Farbabweichungen sind herstellungsbedingt nicht zu vermeiden. Lackierte Metalle, anodisiertes oder poliertes Aluminium: Zur Reinigung dieser Metalle ist eine leichte Spülmittellösung verwendbar. Auf keinen Fall Alkohol oder Putzmittel gebrauchen. Immer trocken reiben.

Mikrofasertücher:

Nicht alles was für Chrom, Edelstahl, Metall, Spiegel und Glas angeboten wird, ist auch gut für Möbel. Deshalb: Sicherheitshalber keine Mikrofasertücher für Möbel oder Kunstleder verwenden. Weiche, saubere Tücher z. B. Geschirrtücher oder Fensterleder sind dafür besser geeignet, vor allem in Verbindung mit den richtigen Reinigungsmitteln.

Möbelbeschläge:

Unsere Möbelbeschläge z. B. Scharniere oder Schubladenführungen sind nachjustierbar (dies ist wichtig um eine dauerhafte Funktionssicherheit zu gewährleisten und Folgeschäden zu vermeiden).

Möbeloberflächen allgemein:

Die Auswahl von Möbeloberflächen in Material (Nachbildung, Kunststoff, Hochglanz), Farben und Qualität ist sehr umfangreich und weist sehr unterschiedliche Eigenschaften, Stärken und Schwächen auf. Alle Oberflächen verändern sich mehr oder weniger und im Laufe der Zeit durch Licht und Sonneneinstrahlung. Bei lackierten Oberflächen können synthetische Auflagen zu chemischen Reaktionen und Lackschäden führen (siehe chemische Reaktionen). Säure- oder alkoholhaltige Flüssigkeiten sind Gift für die meisten Oberflächen.

Montageanleitungen:

Sind unbedingt zu beachten. Siehe dazu auch unsere gesonderten Hinweise für die Abholanweisung, Selbstabholung und Selbstmontage. Die Montageanleitungen sind dem Produkt beigelegt, sind als Download auf unserer Homepage unter www.rudolf-moebel.de verfügbar oder erhalten Sie per Mail auf Anforderung an info@rudolf-moebel.de

Neubauten:

In Neubauten herrschen beim Einzug in der Regel extrem hohe Boden- und Wandfeuchtigkeiten. Überhöhte Baufeuchte und eine relative Luftfeuchtigkeit über 65% sind in den ersten Monaten häufig nicht zu vermeiden. In diesem Zustand dürfen keine Möbelteile unmittelbar oder großflächig an die Wand montiert werden, sondern erst nach ordnungsgemäßer Austrocknung sämtlicher Böden und Wände. Ansonsten kann es schnell zu Feuchtigkeitschäden, Aufquellen von Materialien oder gesundheitsschädlichen Schimmelpilzbildungen bzw. Stockflecken kommen. Die Nordseite der Gebäude ist besonders kritisch. In solchen Fällen sollte für eine ausreichende Luftzirkulation hinter den Möbelteilen gesorgt werden. Zu trockene Luft schadet Mensch und Material genauso wie zu feuchte Luft. Richtig sind im Jahresdurchschnitt 18 – 23° Celsius und eine relative Luftfeuchtigkeit von 45–55%.

Objektabwicklung:

Bei Objektgeschäften sind sowohl rechtliche als auch sicherheitstechnische Aspekte zu beachten. Die Anforderungen für Möbel- und Einrichtungsgegenstände im Objektbereich sind erheblich höher als im allgemeinen Wohnbereich. Rechtzeitige Information ist deshalb wichtig. Bitte vor dem Auftrag mit uns abklären, ob die Möbel für die gewünschte Nutzungsart zugelassen ist. Wir bestätigen Ihnen dies dann gerne schriftlich.

Pflegehinweise:

Achtung: Grundsätzlich immer die Herstelleranweisung am Produkt beachten!

Auf hochwertige Möbeloberflächen keine heißen, schweren, scharfkantigen oder feuchten Gegenstände abstellen, die Druckstellen oder Ränder verursachen. Verschüttete säurehaltige Flüssigkeiten wie Fruchtsäfte und Alkohol sofort abtupfen und nicht eindringen lassen. Niemals mit größerem Druck auf der Stelle reiben. Auch Tabakrauch, Küchendünste und Umwelteinflüsse hinterlassen ihre Spuren. Damit Möbel lange Zeit schön bleiben müssen sie regelmäßig gepflegt werden. (Siehe auch allgemeine Reinigungs- und Pflegehinweise).

Planungsware und Lieferung frei Haus:

Die korrekte Bedarfsermittlung mit Raummaßen ist Voraussetzung für eine mangelfreie Montage (inkl. Tür-, Treppen- und Gangbreiten, Aufzug, Stockwerk usw., dafür ist der Käufer verantwortlich). Dabei ist zu klären: Sind Steckdosen und Lichtschalter richtig verlegt? Hält die Wandbeschaffenheit dem späteren Gewicht der Möbel, Hängeschränke, Wandborde etc. auch stand? Dabei ist auch zu berücksichtigen, dass Boden, Wände und Decken nicht ganz gerade sind und deshalb bei der Montage angepasst und ausgeglichen werden muss. Gibt es kurzfristige Änderungen in den Räumlichkeiten, müssen sie dem Verkäufer und Monteur rechtzeitig mitgeteilt werden. Der entsprechende Raum muss leer und begehbar sein. Die Möbel müssen waagrecht ausgerichtet aufgestellt werden.

Polsterkissen/Polsterfüllungen/Polstersteppungen:

Bei Polsterkissen, Steppdecken, Steppmatten oder gesteppten Vliesstoffen können sich die abgesteppten Inlets (Füllungen), meist in rechteckiger oder quadratischer Form, auf dem Bezugstoff, Leder oder sonstigen Textilarten abzeichnen. Das ist warentypisch. Auch hier je nach Nutzung glatt streichen oder aufklopfen.

Reinigungs- und Pflegehinweise: (Siehe allgemeine Reinigungs- und Pflegehinweise und die jeweiligen Herstellerangaben)

Schiebetüren:

Hänge- und Gleitschienen sind mit einem trockenen Tuch und Staubsauger zu reinigen. Die übrigen Teile sind wartungsfrei. Die Fronten, Holz- oder Kunststoffteile sind nach unseren Angaben zu pflegen bzw. zu reinigen.

Schubkastenführungen aus Metall:

Bei unseren Unterflur-Kugelführungen ist eine besondere Pflege nicht erforderlich. Sollte sich nach einiger Zeit ein Schubkasten nicht mehr ganz einschieben oder herausziehen lassen, dann ist meist Abhilfe möglich, indem der Schubkasten einige Male mit „sanfter Gewalt“ bis zum maximalen Öffnungsanschlag bewegt wird. Achtung: Zur Entnahme eines Schubkastens müssen die beiden Arretierungsstifte gelöst werden, da sonst die Schubkastenzarge zerstört wird. Bitte dazu die Montageanweisung beachten.

Selbstmontage:

Aufgrund der Gefährdung durch eine fehlerhafte Montage ist die Montage **ausschließlich** durch ausgebildetes Fachpersonal nach den Vorschriften dieser Pflegeanweisung sowie der dem Produkt beigelegten Montageanweisung vorzunehmen. Für nicht sachgemäß montierte Möbel können wir keine Haftung übernehmen.

Sonderfarben:

Eine „absolute“ Farb- und Strukturgleichheit bei Sonderanfertigungen ist fertigungstechnisch bei industrieller Fertigung nicht möglich (siehe dazu auch Rubrik Farb- und Strukturunterschiede).

Stellplatz:

Schränke, Möbelteile, Tische, Funktionsmöbel etc. müssen beim Aufstellen oder Montieren waagrecht ausgerichtet werden (siehe auch Aufmaß, Ausrichten). Wird dies nicht beachtet können schon kleine Höhenunterschiede oder Unebenheiten nach wenigen Wochen zu Folgeschäden am Unterbau führen z. B. Knarr- oder Quietschgeräusche (siehe dazu auch Druckstellen und Aufmaß, Ausrichten etc.).

Toleranzen:

Toleranzen bei Möbeln sind bei der industriellen Serienproduktion fertigungstechnisch nicht zu vermeiden. Dabei handelt es sich um Konfektionsware, die in großen Stückzahlen und meist in Lohnakkord gefertigt wird. Das Gegenteil ist die Einzelanfertigung im Handwerk. Das gilt insbesondere für Funktionsmöbel. Der größte Teil an Toleranzen ist festgeschrieben in den Güte- und Prüfbestimmungen RAL-GZ 430 der Deutschen Gütegemeinschaft Möbel e.V. mit dem Gütezeichen „Goldenes M“

Befinden sich die Abweichungen (Toleranzen) in Farbe, Maßen und Struktur usw. innerhalb der nationalen und internationalen Normen, liegt kein Sachmangel vor. Es handelt sich dabei um „warentypische Eigenschaften“. Das sind zunehmende Produktions- und fertigungs-technische Abweichungen – fast immer kleinere optische Abweichungen, die auf Gebrauch, Nutzen, Funktion, Sicherheit und Lebensdauer keinen Einfluss haben.

Transport/Selbstabholung

Nur gut verstaute, verpackte und geschützte Ware übersteht den Transport bis in die Wohnung. Bei der Selbstabholung, Transport und Eigenmontage kommt es häufig zu Fehlern, die zu vermeiden sind. Aufgrund der Gefährdung durch eine fehlerhafte Montage ist die Montage **ausschließlich durch einen Fachmann** nach den Vorschriften dieser Pflegeanweisung sowie der dem Produkt beigelegten Montageanweisung vorzunehmen

Türscharniere:

Bei auftretenden Bewegungsgeräuschen sind die Gelenke und Drehpunkte mit Silikon-Spray oder harzfreiem Nähmaschinenöl zu behandeln. Das Nachjustieren von Türscharnieren sollte von Fachleuten erfolgen.

TV- und Multifunktionsteile:

Hier ist unbedingt darauf zu achten, dass für die Hitze absorbierenden Elektro- und Elektronikteile ausreichende Luftzirkulation gewährleistet ist. Bei Überhitzung kann es zu schwerwiegenden Folgeschäden kommen.

Unterhaltspflege:

Bitte unsere Anweisung am Produkt beachten! Der tägliche Gebrauch hinterlässt seine Spuren. Wichtig ist, dass verschüttete Flüssigkeiten oder Verunreinigungen (z. B. Fruchtsaft, Alkohol etc.) sofort mit einem saugfähigen Küchenpapier oder sauberen Tuch/Geschirrtuch abgetupft - nicht gerieben - werden, damit sie gar nicht erst in die Oberfläche eindringen können. Keine Mikrofasertücher verwenden. Nicht auf der Stelle reiben und keine silikonhaltigen Möbelpflegemittel verwenden. Niemals Schadstellen mit Lösungsmitteln entfernen (z. B. Fleckentferner, Terpentin, Benzin oder gar Dampfreinigern).

Wandbeschaffenheit:

Bei der Planung von Möbeln und Einrichtungen ist die „Tragfähigkeit“ des Wandmaterials von äußerster Wichtigkeit für die Sicherheit. Der Verkäufer und Monteur muß deshalb unbedingt bereits bei der Planung bzw. vor der Montage wissen, welche Wandmaterialien in einer Wohnung vorhanden sind. Im Zweifelsfall muß in Absprache mit dem Hausbesitzer, Vermieter, Verwalter etc. oder durch die Monteure eine Probebohrung durchgeführt werden. Es ist unbedingt die Wandbeschaffenheit (Mauerwerk) zu prüfen und die von uns vorgeschriebenen Beschläge und Werkzeuge zu verwenden damit die Sicherheit gewährleistet ist.

Produktinfo auf einen Blick

Unsere Möbel werden ausschließlich in Deutschland hergestellt, dabei werden nur Grundmaterialien aus deutscher, österreichischer und schweizerischer Produktion verwendet, die den gesetzlichen Anforderungen - auch und insbesondere in Hinsicht auf Emission von Schadstoffen - genügen.

Auf folgende Qualitätsmerkmale können Sie sich verlassen:

- Verwendet werden hochwertige 3-Schichtspanplatten der Emissionsklasse E1. Die Melaminharzoberfläche ist strapazierfähig und pflegeleicht. Durch die hohe Lichtbeständigkeit ist ein späterer Nach- oder Ergänzungskauf im Produktlebenslauf problemlos möglich
- Die Rückwände der Elemente sind hochdichte Holzfaserverplatten (HDF) in ca. 3mm Stärke
- Wir verarbeiten kein PVC in unseren Produkten
- Die Topfbänder und Scharniere gehören zu den derzeit modernsten und haltbarsten. Sie sind mit Clipstechnik ausgestattet, was Montagezeiten - auch für einen möglichen Umzug - verkürzt und stark vereinfacht.
- Zusätzlich sind alle Türen mit Dämpfung zum ohren- und fingerschonenden Schließen ausgerüstet.
- Die Kleiderstangen sind aus Ovalstahlrohr 30 x 15mm, vernickelt mit matt vernickelten Schrankrohrlagern.
- Die nicht sichtbaren Schubkastenführungen sind dynamisch hoch belastbar (siehe individuelle Angabe in den Typenlisten. Die Schübe sind zur Reinigung werkzeuglos herausnehmbar und mit gedämpftem Selbsteinzug ausgerüstet.
- Die Schubkastenzarge ist ca. 13mm stark und fugenlos mit einer felsgrauen Unioberfläche auf Polypropylenbasis umschlossen. Die Oberkante ist gefast und bietet daher wenig Staubablagefläche.
- Die Verbindungsbeschläge der Schränke und Elemente sind in Ganzmetallausführung gefertigt.
- Es wird keine Lochreihe mehr angebracht, sondern nur noch dort in die Fläche gebohrt, wo dies benötigt wird (3-fach höhenverstellbare Einlegeböden – 3mm Durchmesser Bohrung)
- Zerlegte Artikel (Liegen, Betten, Regale, Schränke) sind vormontiert, Elemente werden aufgebaut geliefert.
- Fronten, Seiten und Böden sind ca. 19 mm, Arbeitsplatten ca. 28 mm stark.
- Die Ober-, Unterböden, die Türen, die Schubkästen sowie die Vorderseiten und die Arbeitsplatten sind mit besonders strapazierfähigen ca. 2 mm starken ABS-Anleimern belegt.

Belastungswerte für Böden, Schübe, Betten sind in den produktbezogenen Typenlisten enthalten.

Sonderanfertigungen sind unsere Stärke. Hier gilt unsere Sonderanfertigungsliste im Katalog. Hohe Flexibilität und Kundennähe sind ausschlaggebende Faktoren für die Realisation von Sonderanfertigungen. Daran scheitern zumeist andere Anbieter, die ihre Produktionsstätten mehr und mehr ins Ausland verlagern. Da wir ausschließlich in Deutschland fertigen, kommt Ihnen genau diese Flexibilität und Kundennähe zugute. Sollte Ihr Wunsch nicht in der Liste enthalten sein, rufen Sie uns an, mailen Sie oder schicken Sie uns ein Fax. Wir antworten prompt.

Pflegeanweisung

Bitte entfernen Sie aufgetretene Verunreinigungen im möglichst frischen Zustand mittels Papierwisch Tuch oder weichem, sauberen Tuch (trocken oder feucht). Bei Feuchtreinigung ist mit saugfähigem Papierwisch Tuch nachzureiben. Die Reinigung geschieht vorzugsweise mit reinem (warmem) Wasser, Schmier- oder Kerseifenlösung und/oder üblichen für Möbelloberflächen geeigneten Reinigungslösungen OHNE scheuernde Bestandteile in Konzentrationen nach Angaben des Herstellers. Reinigungsmittel sollten mit reinem Wasser restlos entfernt werden und danach sollte die Oberfläche trocken gewischt werden. Zum Entfernen von Verschmutzungen, die mit wässrigen Lösungen nicht entfernbar sind, kann z.B. mit Alkohol (Spiritus) und weichen Tüchern gearbeitet werden. Dies jedoch nicht auf farbig lackierten Oberflächen. Beim Umgang mit Lösungsmitteln die vom Hersteller angegebenen Unfallverhütungsvorschriften einhalten!

Aufbauanweisung

Bitte beachten Sie unbedingt die dem Produkt beigefügten Aufbau- und Pflegeanweisungen.

Unsere Möbel tragen das Gütezeichen „Goldenes M“

Dürfen Möbel mit dem Gütezeichen der Deutschen Gütegemeinschaft Möbel e. V. gekennzeichnet werden, so kann der Konsument davon ausgehen, dass die Möbel nicht nur den umfangreichen Qualitätsanforderungen der Güte- und Prüfbestimmungen RAL-GZ 430 entsprechen, sondern auch in regelmäßigen Abständen von unabhängigen Sachverständigen überprüft werden.

Infos unter www.dgm-moebel.de

Emissionsklasse „A“

Von der Deutschen Gütegemeinschaft Möbel e.V. wurden unsere Möbel in die beste Emissionsklasse „A“ eingestuft und entsprechen damit der Vergabegrundlage für das Emissionslabel der Deutschen Gütegemeinschaft Möbel e.V. in dieser Kategorie.

Infos unter www.emissionslabel.de

Klimapakt – Klimaneutrale Kernprozesse

Sie kaufen nicht nur „Möbel made in Germany“, sondern auch Produkte, bei denen auf klimaschonende Produktion geachtet wird.

Infos unter: www.dgm-klimapakt.de und www.klimaneutral-dgm.de

Unsere Möbel sind mit dem Umweltzeichen „Blauer Engel“ ausgezeichnet Dieses Zeichen wird emissionsarmen Möbeln nach RAL-UZ 38 verliehen.

Infos unter www.blauer-engel.de

Informationen zu den verwendeten Leuchten mit Angaben zur Energieverbrauchskennzeichnung Lampen und Leuchten nach EU-Verordnung 874/2012

Aufbauvariante 1

Leuchtmittel wird verwendet in folgenden Artikeln:
high5: GX1

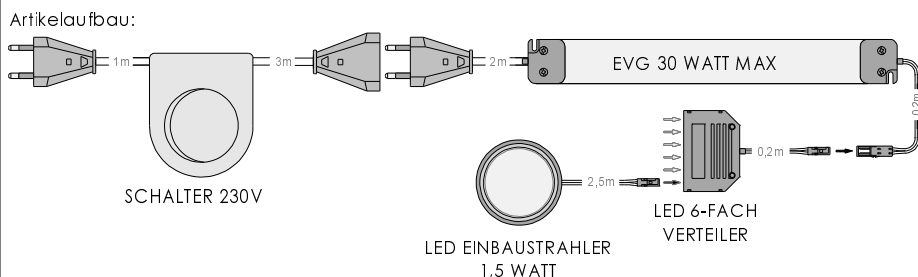

Energieeffizienzklasse **A+**

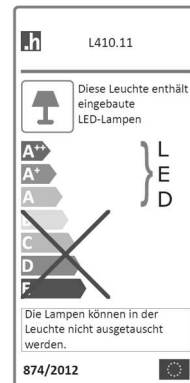

Aufbauvariante 3

Leuchtmittel wird verwendet in folgenden Artikeln:
high5: GX3

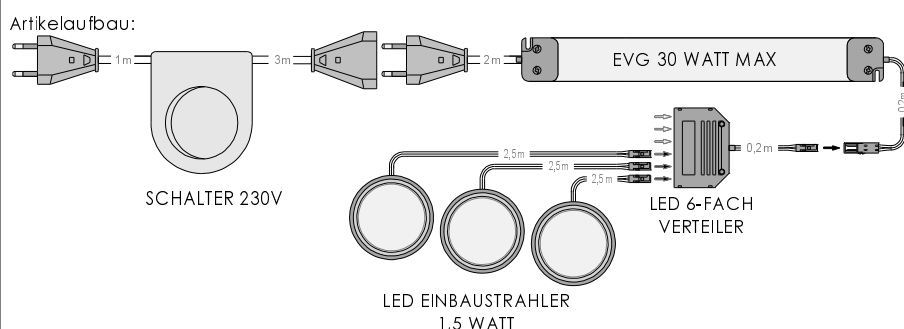

Energieeffizienzklasse **A+**

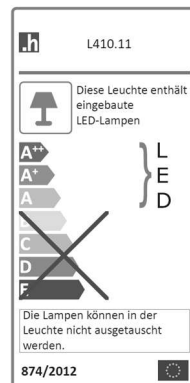

Aufbauvariante 6

Leuchtmittel wird verwendet in folgenden Artikeln:
high5: GS501-L/R + GX4, GS503-L/R + GX4, GS505-L/R + GX4

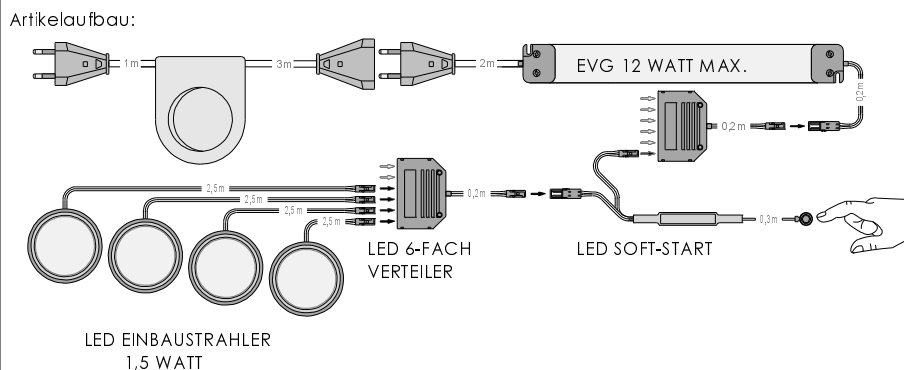

Energieeffizienzklasse **A+**

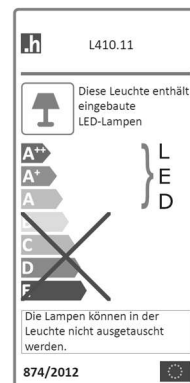

Aufbauvarianten 13, 30, 32, 33

Leuchtmittel wird verwendet in folgenden Artikeln:
high-5: GXG1, GXG2, GXG4, GXG5

Artikelaufbau: **Da der Lichtstrom dieser LED-Leuchte unter 30 Lumen (lm) liegt, ist hier keine Energieverbrauchskennzeichnung nach EU-Verordnung 874/2012 notwendig.**

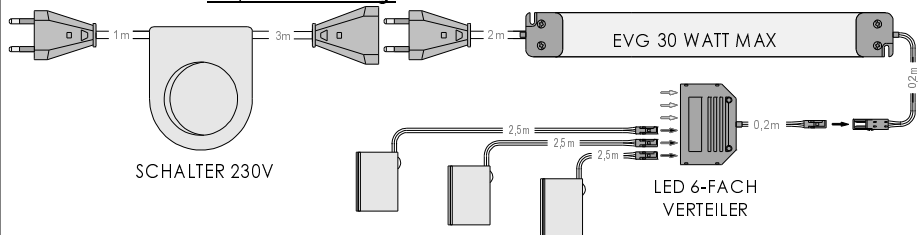

- 1 x LED GLASBODENBELEUCHTUNG 0,2 WATT bei GXG 1, KXG 1
- 2 x LED GLASBODENBELEUCHTUNG 0,2 WATT bei GXG 2, KXG 2
- 4 x LED GLASBODENBELEUCHTUNG 0,2 WATT bei GXG 4, KXG 4, MXG 4
- 5 x LED GLASBODENBELEUCHTUNG 0,2 WATT bei GXG 5

- Aufbauvariante 32
- Aufbauvariante 33
- Aufbauvariante 13
- Aufbauvariante 30

