



Jugendzimmer . Apartments . Single-Einrichtungen



MC-Typenliste mit Identnummern gültig ab 1.6.2019

Lieferbare Ausführungen :

## 1. DEKOR

Lieferbare Oberflächen ( **Nachbildungen = NB** )

- a. Holz-Nachbildung
- Ahorn Hell-NB
  - Wildeiche-NB
- b. Uni-Dekore
- Alpinweiß
  - Cremeweiß
  - Felsgrau

In Dekor sind möglich:

Korpus und Front bei allen Artikeln. Ausnahme: der Rollo der Artikel FK59 und FS9 sind nicht in Dekor möglich sondern nur in Lack.

Holz-Nachbildung und Uni-Dekore sind preisgleich und können beliebig kombiniert werden ohne Mehrpreis.

## 2. LACK ( gegen Mehrpreis )

- Bitte wählen Sie den gewünschten Farbton nach
- Farbkarte RUDOLF oder nach
  - Farbkarte RAL-Classic (K7)

In Lack sind möglich:

Fronten (Türen, Glastüren, Schwebetüren und Schubkästen), Rollos, Frontrahmen der Schwebetürschränke, Rückenlehnen, Regalpaneele, Füllung von Tischwange, Zierwange. Die Mehrpreise für Ausführung Lack sind für alle Lackfarben gleich. Die jeweiligen Mehrpreise sind bei jeder Artikelgruppe für die einzelnen Frontelemente angegeben.

Der Mehrpreis wird immer pro einem abgesetzten Element – also z.B. pro 1 Tür oder pro 1 Schubkasten berechnet. Daher fällt z.B. bei 2 Schubkästen in LACK der Mehrpreis 2 x an.

Wenn Schubkästen innerhalb eines Artikels in verschiedenen Dekoren gewünscht sind, bitte einzeln angeben - ohne Mehrpreis möglich. Bei der Bestellung bitte die einzelnen Frontelemente von oben nach unten aufzählen.

### Beispiele für Mehrpreise durch Ausführung LACK

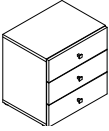
Container mit 3 Schubkästen FK53 	Korpus	Beispiel 1 DEKOR Ahorn Hell	Beispiel 2 DEKOR Cremeweiß	Beispiel 3 DEKOR Alpinweiß	Beispiel 4 DEKOR Wildeiche	Beispiel 5 DEKOR Cremeweiß
	Schubkasten 1 (oben)	DEKOR Felsgrau	DEKOR Cremeweiß	LACK RUDOLF 0V03 Lagunenblau (gegen Mehrpreis)	LACK RAL 3003 Rubinrot (gegen Mehrpreis)	LACK RAL 4005 Blaulila (gegen Mehrpreis)
	Schubkasten 2 (Mitte)	DEKOR Ahorn Hell	LACK RAL 3003 Rubinrot (gegen Mehrpreis)	DEKOR Cremeweiß	LACK RAL 3003 Rubinrot (gegen Mehrpreis)	LACK RAL 4006 Verk.purpur (gegen Mehrpreis)
	Schubkasten 3 (unten)	DEKOR Felsgrau	DEKOR Cremeweiß	LACK RUDOLF 0V03 Lagunenblau (gegen Mehrpreis)	LACK RAL 3003 Rubinrot (gegen Mehrpreis)	LACK RAL 4007 Purpurviolett (gegen Mehrpreis)
		alles OHNE Mehrpreis	1 x Mehrpreis für 1 Schubkasten in LACK	2 x Mehrpreis für 2 Schubkästen in LACK	3 x Mehrpreis für 3 Schubkästen in LACK	3 x Mehrpreis für 3 Schubkästen in LACK

## 3. POLSTER

Lieferbare Polsterfarben :

- Alpin
- Grau
- Melange
- Schwarz
- Weiß

Alle Polsterfarben sind preisgleich. Alle Polster sind mit Kunstleder bezogen.

## 4. GLAS

Lieferbare Glasarten bei Fronten :

- Glas klar
- Glas satiniert

Alle Glasarten sind preisgleich.

## 5. GRIFFE

Die Bestellnummer zum gewünschten Griff können Sie in untenstehender Übersicht sehen.

**Türelemente über 150cm Höhe sowie Schranktüren sind nur mit Griffstange lieferbar.**

Verschiedene Griffe können innerhalb eines Auftrags kombiniert werden ohne Mehrpreis.

Alle Griffe sind preisgleich. Lieferbare Griffe:

Best.Nr. <b>F1</b> Metallgriff Oberfläche Chrom matt – Sockel Kunststoff schwarz 	Best.Nr. <b>F2</b> Metallgriff Oberfläche alufarbig 	Best.Nr. <b>F3</b> Metallgriff Oberfläche Chrom matt 	Best.Nr. <b>F4</b> Metallgriff Oberfläche Edelstahl Finish 
-------------------------------------------------------------------------------------------------------------------------------------------------------------------------------	-----------------------------------------------------------------------------------------------------------------------------------------------	-------------------------------------------------------------------------------------------------------------------------------------------------	--------------------------------------------------------------------------------------------------------------------------------------------------------

## 6. METALLBESCHLÄGE



Stangengriffe, Leuchtgehäuse und Schreibtischfüße sind ausschließlich alufarbig lieferbar.



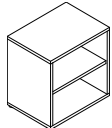
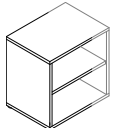
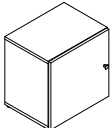
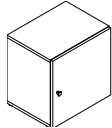
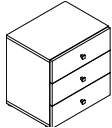
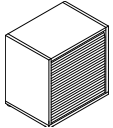

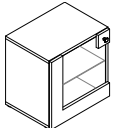
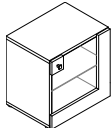
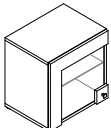
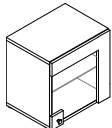
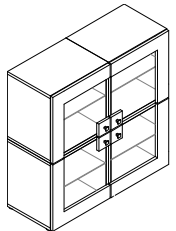
<b>Container</b> Container können	a.	auf den Boden gestellt werden - Sockelfüße werden immer mitgeliefert	Höhen :	54 cm	mit Sockelfüßen
	b.	aufeinander gestapelt werden		52 cm	gestapelt
	c.	durch 19mm starke Rückwand wandverschraubt werden - ( <b>maximale Belastbarkeit 30 kg</b> )		52 cm	aufgehängt
	d.	mit Rollensatz umgebaut werden zum Rollcontainer - Rollensatz FZ04 bitte extra bestellen		59 cm	mit Rollensatz

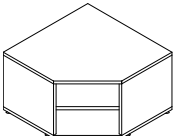
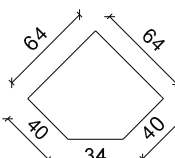
Türanschlag aller Türen kann von links nach rechts oder umgekehrt geändert werden. Achtung, bei den Glastüren ändert sich dabei die Griffposition von oben nach unten bzw. umgekehrt. Container sind verleimt, Rückwand ist 19mm stark und beidseitig mit Dekor, rückseitig Dekorkanten und daher freistellbar.



<b>Container</b>	Lieferbare Ausführungen:					
	Korpus	Dekor	Dekor	oder	<b>Lack gegen Mehrpreis</b>	IN 128
	Tür	Dekor	Dekor	oder	<b>Lack gegen Mehrpreis pro Schubkasten</b>	IN 116
	Schubkästen	Dekor *	Dekor	oder		
	Rollo	Lack	Lack	(NICHT in Dekor möglich)		
	* wenn Schubkästen in verschiedenen Dekoren gewünscht sind, bitte einzeln angeben ohne Mehrpreis					
Bezeichnung	 a Offener Container 1 Holz-Einlegeboden	 a Container in Sonderbreite 1 Holz-Einlegeboden 20 - 51 x 54 x 38	 a Container mit Tür Türanschlag links	 a Container mit Tür Türanschlag rechts	 a Container mit 3 Schubkästen	 a Container mit Rollo Rollo nur in Lack mögl. 1 Holz-Einlegeboden 52 x 54 x 38
Maße (BxHxT)cm	52 x 54 x 38	20 - 51 x 54 x 38	52 x 54 x 40	52 x 54 x 40	52 x 54 x 40	52 x 54 x 38
Typen-Nr.	<b>FK50</b>	<b>FK50-A</b>	<b>FK51-L</b>	<b>FK51-R</b>	<b>FK53</b>	<b>FK59</b>
IN	195	233	212	212	271	250
Bei Bestellung bitte angeben	Korpus	Korpus	Korpus Tür Griff	Korpus Tür Griff	Korpus Schubkästen Griff	Korpus Rollo (Lackfarbe)

<b>Container</b>	Lieferbare Ausführungen:					
	Korpus	Dekor	Dekor	oder	<b>Lack gegen Mehrpreis pro Glastür</b>	IN 129
	Türrahmen	Dekor	Dekor	oder	<b>Lack gegen Mehrpreis pro Glastür</b>	IN 129
	Glasscheibe	Glas klar	Glas klar	oder	Glas satiniert preisgleich - ohne Angaben wird Glas klar geliefert	
Bezeichnung	 a Container mit Glasrahmentür Türanschlag links	 a Container mit Glasrahmentür Türanschlag rechts	 a Container mit Glasrahmentür Türanschlag links	 a Container mit Glasrahmentür Türanschlag rechts	 1 3 4 2 z Bestellvorschlag	2 4 z Bitte für Container Nr. 1 - 4 die gewünschte Ausführung angeben.  Für Türrahmen in Lack fallen z Mehrpreise nach obiger Liste pro 1 Türrahmen an.  Vorschlag besteht aus 4 Containern, die auch einzeln nutzbar sind.
Maße (BxHxT)cm	52 x 54 x 40	52 x 54 x 40	52 x 54 x 40	52 x 54 x 40	104 x 106 x 40	
Typen-Nr.	<b>FK55-L</b>	<b>FK55-R</b>	<b>FK56-L</b>	<b>FK56-R</b>	<b>FK555</b>	
IN	237	237	237	237	380	
Bei Bestellung bitte angeben	Korpus Türrahmen Glasscheibe Griff	Korpus Türrahmen Glasscheibe Griff	Korpus Türrahmen Glasscheibe Griff	Korpus Türrahmen Glasscheibe Griff	Korpus Türrahmen Glasscheibe Griff	

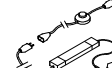
<b>Eck-Container</b>	Lieferbare Ausführungen:		Korpus	Dekor
	 z	2 offene Fächer 1 Holz-Einlegeboden  Innenraum ist komplett nutzbar	 z	 a
Bezeichnung	Eck-Container	stapelbar, keine Wandmontage nicht freistellbar.	Abschlussregal	2 offene Fächer 1 fester Holzboden  stapelbar, keine Wandmontage nicht freistellbar.
Maße (BxHxT)cm	64 x 54 x 64		38 x 54 x 38	
Typen-Nr.	<b>FK64</b>		<b>FK40</b>	
IN	233		192	
Bei Bestellung bitte angeben	Korpus		Korpus	

<b>Zubehör</b>	Lieferbare Ausführungen:		Korpus	Dekor
	 z	 z	 z	 z
Bezeichnung	Holz-Einlegeboden für FK50, FK51	Glas-Einlegeboden (Klarglas) für FK55, FK56	Polsterkissen verwendbar als Sitzkissen für FK50, FK51, FK53, FK55, FK56, FK59	4 Lenkrollen, passend für alle Container. Kunststoff schwarz Rollen sind geeignet für Hartböden
Maße (BxHxT)cm	48 x 2 x 33	48 x 0,8 x 33,8	59 x 9 x 26	7 x 4 x 4
Typen-Nr.	<b>FEB48</b>	<b>FEB48 G</b>	<b>FZ07</b>	<b>FZ04</b>
IN	137	143	184	139
Bei Bestellung bitte angeben	Korpus		Polsterfarbe	
	 a	 z		
	LED-Einbaustrahler 1 Watt EEK A+ weitere Infos im Kataloganhang/Aufbauvariante 1 eingebaut in Oberboden von Container. 2m Kabel <b>Trafo bitte separat bestellen</b>	Trafo   EVG 230 V - 30 W		
	6 x 1 x 6	Längen ab Stecker: 1m Kabel (230V) - Fußtrittschalter 3m Kabel (230V) - Eurostecker flach 2m Kabel (230V) - Trafo 30W - 0,2m Kabel (12V) - 6-fach Verteiler 1 Trafo versorgt maximal 20x LED-Einbaustrahler		
	<b>FX1</b>	<b>F-TRAFO</b>		
	146	150		

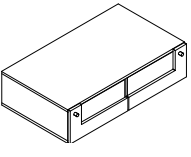
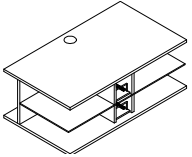
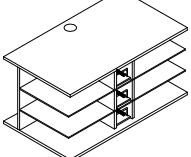
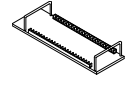
Druckfehler, Konstruktions-, Maß- und Modelländerungen vorbehalten. Alle Maße sind circa Maße in cm. Lieferzustand: a = aufgebaut, z = zerlegt.

<b>Podeste</b>		Lieferbare Ausführungen:		Korpus Dekor Tür Dekor oder Lack gegen Mehrpreis pro Schubladenrahmen IN 116		Dekor Dekor oder Glas klar oder Glas satiniert preisgleich - ohne Angaben wird Glas klar geliefert	
Bezeichnung	 a	 z	 z	 a	 z	6 Lenkrollen für Podeste Kunststoff schwarz Rollen sind geeignet für Hartböden <b>Tragfähigkeit je Rolle 30kg</b>	
Maße (BxHxT)cm	104 x 28 x 61	104 x 37 x 61	104 x 54 x 61	14 x 9 x 42	7 x 4 x 4		
Typen-Nr.	<b>FP102</b>	<b>FP106</b>	<b>FP108</b>	<b>FZ08</b>	<b>FZ06</b>		
IN	295	276	320	140	148		
Bei Bestellung bitte angeben	Korpus Schubladenrahmen Glasscheibe Griff	Korpus	Korpus				

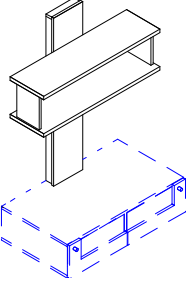
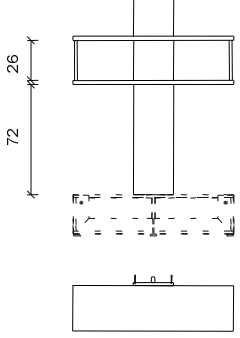
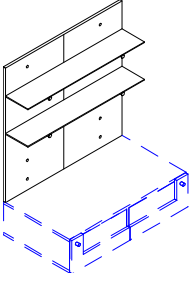
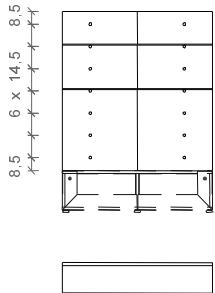
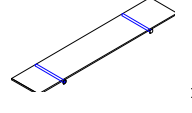
<b>Aufsatzregal</b>		Lieferbare Ausführungen:		Korpus Dekor Paneel-Rückwand Dekor oder Lack gegen Mehrpreis IN 142		Korpus Dekor oder Lack gegen Mehrpreis IN 155	
Bezeichnung	 z	 z	 z	 z	 z	Glasboden (Klarglas) mit 2 Tablarträgern für FR110	
Maße (BxHxT)cm	104 x 130 x 37	104 x 130 x 37	104 x 104 x 23	104 x 104 x 23	104 x 0,8 x 20		
Typen-Nr.	<b>FR100</b>	<b>FR100</b>	<b>FR110</b>	<b>FR110</b>	<b>FRZ10</b>		
IN	233	233	235	235	153		
Bei Bestellung bitte angeben	Paneel-Rückwand Korpus	Paneel-Rückwand Korpus	Paneel-Rückwand	Paneel-Rückwand			

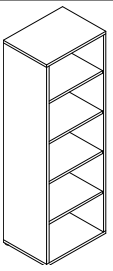
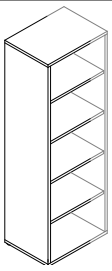
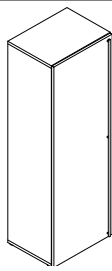
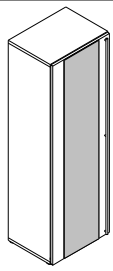
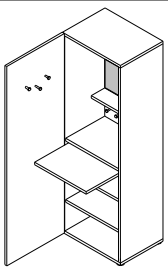
<b>Elemente</b>		Lieferbare Ausführungen:		Korpus Dekor Tür Dekor oder Lack gegen Mehrpreis pro Tür IN 149		Korpus Dekor oder Lack gegen Mehrpreis pro Tür IN 149	
Elemente sind verleimt, Rückwand 19mm mit beidseitig Dekor. Korpus hat rückseitig Dekorkante und ist daher freistellbar. Türen haben eine Griffstange. Türanschlag L / R nachträglich änderbar. Wenn bei Typ FE51 auf die Tür außen ein Spiegel gewünscht ist, bitte separat bestellen - siehe Seite 5.							
Bezeichnung	 a	 a	 a	 a		Beauty-Element, Tür mit Spiegel außen, Spiegel innen auf der Rückwand, LED-Einbaustrahler (1 Watt -EEK A+ weitere Infos im Kataloganhang / Aufbauvariante 16) mit Schalter in Rückwand, Trafo mit ca. 4m Kabel . 4 Holzböden, 1 Auszugsboden, 3 Haken an Tür	
Maße (BxHxT)cm	52 x 158 x 38	20 - 51 x 158 x 38	52 x 158 x 40	52 x 158 x 40	52 x 158 x 40	Tür hat einen Öffnungswinkel von 170°	
Typen-Nr.	<b>FE50</b>	<b>FE50-A</b>	<b>FE51-L (Abb.)</b> <b>FE51-R</b>	<b>FE58-L (Abb.)</b> <b>FE58-R</b>	<b>FE58-L (Abb.)</b> <b>FE58-R</b>		
IN	254	290	281	347	347		
Bei Bestellung bitte angeben	Korpus	Korpus	Korpus Tür	Korpus Tür	Korpus Tür		

## Kleiderschränke

Modulares System aus 3 Korpushöhen (54 cm, 158 cm und 210 cm), die nach Wunsch kombinierbar und aneinander reihbar sind.  
 Die 54 cm hohen Container sind verleimt, haben eine 19 mm Rückwand und können auf den Boden gestellt oder aufeinander gestapelt werden (Beschlag liegt bei).  
 Die 158 cm und 210 cm hohen Elemente werden zerlegt geliefert, haben eine 3 mm Rückwand. Jedes Element incl. 1 Kleiderstange und 1 festen Boden.  
 Die 210 cm hohen Elemente sind wegen der Standsicherheit nicht auf einem 54 cm hohen Container stapelbar.  
 Die Türen von FS11 und FS21 haben eine Griffstange. Türanschlag L / R ist bei allen 3 Korpushöhen nachträglich änderbar.

## Kleiderschrank-Container

Lieferbare Ausführungen:

Korpus

Dekor

Tür

Dekor

oder

Lack

gegen Mehrpreis pro Tür

IN 128

Schubkästen

Dekor \*

oder

Lack

gegen Mehrpreis pro Schubkasten

IN 116

Rollo

Lack

(NICHT in Dekor möglich)

\* wenn Schubkästen in verschiedenen Dekoren gewünscht sind, bitte einzeln angeben

ohne Mehrpreis

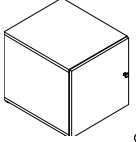
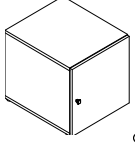
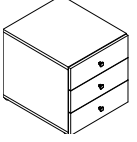
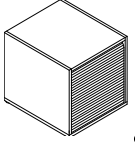
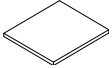
Bezeichnung	 Container mit Tür und 1 Holz-Einlegeboden Türanschlag links	 Container mit Tür und 1 Holz-Einlegeboden Türanschlag rechts	 Container mit 3 Schubkästen	 Container mit Rollo Rollo nur in Lack möglich 1 Holz-Einlegeboden	 Holz-Einlegeboden für FS1, FS11, FS21
Maße (BxHxT)cm	52 x 54 x 61	52 x 54 x 61	52 x 54 x 61	52 x 54 x 59	48 x 2 x 54
Typen-Nr.	<b>FS1-L</b>	<b>FS1-R</b>	<b>FS3</b>	<b>FS9</b>	<b>FSZ01</b>
IN	224	224	285	265	141
Bei Bestellung bitte angeben	Korpus Tür Griff	Korpus Tür Griff	Korpus Schubkästen Griff	Korpus Rollo	Korpus

## Kleiderschrank-Elemente

Lieferbare Ausführungen:

Korpus

Dekor

Tür FS11

Dekor

oder

Lack

gegen Mehrpreis

IN 149

Tür FS21

Dekor

oder



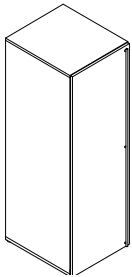
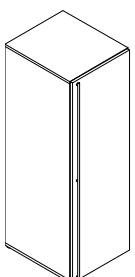
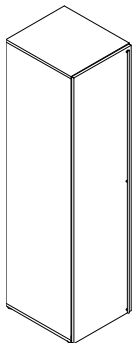
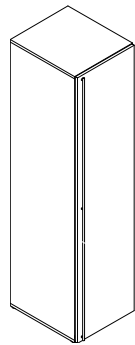
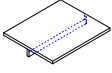

Lack

gegen Mehrpreis

IN 154

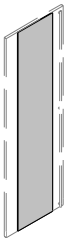
Bezeichnung	 Element mit Tür incl. 1 Einlegeboden und 1 Kleiderstange	 Element mit Tür incl. 1 Einlegeboden und 1 Kleiderstange	 Element mit Tür incl. 1 Einlegeboden und 1 Kleiderstange	 Element mit Tür incl. 1 Einlegeboden und 1 Kleiderstange	 Holz-Einlegeboden mit Kleiderstange für FS11, FS21
Maße (BxHxT)cm	52 x 158 x 61	52 x 158 x 61	52 x 210 x 61	52 x 210 x 61	48 x 2 x 54
Typen-Nr.	<b>FS11-L</b>	<b>FS11-R</b>	<b>FS21-L</b>	<b>FS21-R</b>	<b>FSZ02</b>
IN	272	272	288	288	151
Bei Bestellung bitte angeben	Korpus Tür	Korpus Tür	Korpus Tür	Korpus Tür	

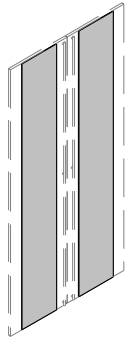
## Spiegel für Kleiderschrank-Elemente

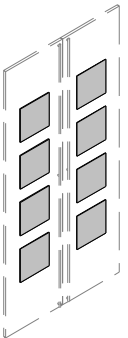
Bezeichnung	 Spiegel durchgehend 1 Stück, passend für FS11, FE 51	 Spiegel durchgehend 1 Stück, passend für FS21, FS91, FS400	 Spiegel durchgehend 2 Stück, passend für FS300 FS140, FS160, FS180, FS200 31 x 207	 Spiegel Quadrate 4 Stück, passend für FS21, FS91, FS400	 Spiegel Quadrate 8 Stück, passend für FS300 FS140, FS160, FS180, FS200 1 Quadrat 26 x 26
Maße (BxH)cm	31 x 155	31 x 207	31 x 207	1 Quadrat 26 x 26	1 Quadrat 26 x 26
Typen-Nr.	<b>FSZ31</b>	<b>FSZ41</b>	<b>FSZ42</b>	<b>FSZ44</b>	<b>FSZ48</b>
IN	150	154	180	156	183
Bei Bestellung bitte angeben	Bitte den gewünschten Spiegel separat zu dem gewählten Element bzw. Kleiderschrank bestellen. ( Spiegel sind nicht einzeln lieferbar )				

Druckfehler, Konstruktions-, Maß- und Modelländerungen vorbehalten. Alle Maße sind circa Maße in cm. Lieferzustand: a = aufgebaut, z = zerlegt.

## Kleiderschrank-Kombinationen

Kombinations-Vorschläge für Kleiderschränke. (preisabgesenkte Vorschläge sind günstiger als Zusammenstellung zu Einzelpreisen)

Die Kombinationen sind aus den jeweils angegebenen Einzelartikeln zusammengesetzt. Alle Kleiderschrank-Elemente und Container können auch getrennt aufgebaut werden oder in anderer Anordnung aneinander gereiht oder gestapelt werden. Jedes Schrankelement wird geliefert incl. 1 Kleiderstange und Anzahl Böden wie eingezeichnet (oberer Boden ist fest). Alle Türen sind L / R umbaubar – auch wenn Spiegel darauf montiert sind.

Wenn in den Fronten verschiedene Ausführungen gewünscht sind, müssen die betreffenden Artikel in der Bestellung einzeln angegeben werden. Die Mehrpreise für die Fronten in Ausführung LACK finden Sie auf Seite 5 bei der Beschreibung der Einzelartikel.

Wenn Spiegel gewünscht sind, bitte die Artikel mit Spiegeln einzeln angeben. Die Mehrpreise für Spiegel finden Sie ebenfalls auf Seite 5.

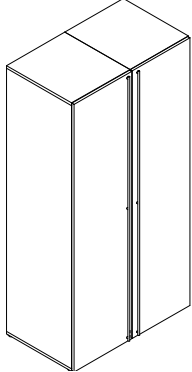
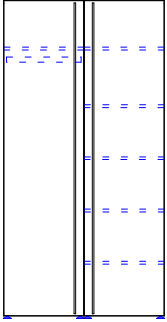
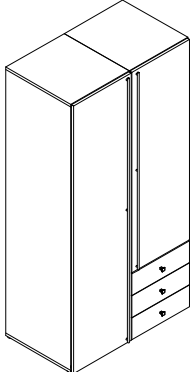
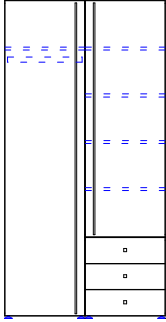
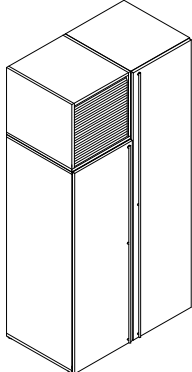
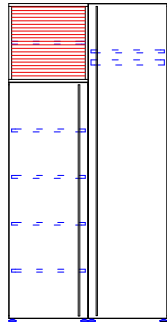
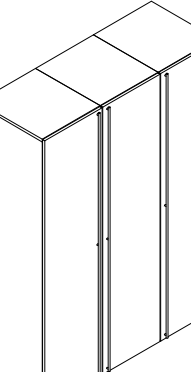
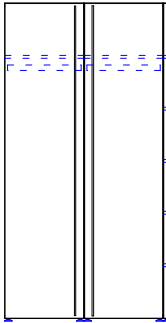
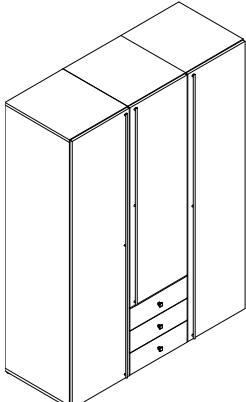
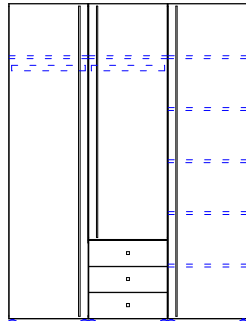
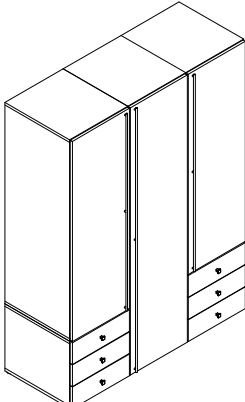
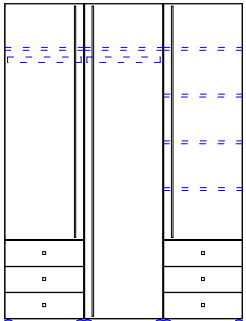
<p>Bezeichnung Maße (BxHxT)cm</p> <p><b>Typen-Nr.</b> IN</p>	 <p>Kleiderschrank Kombination 104 x 210 x 61</p> <p><b>FSV11</b> 361</p>	 <p>z</p> <p>bestehend aus : 1 Schrankelement FS21-L 1 Schrankelement FS21-R 4 Einlegeböden FSZ01</p>	 <p>Kleiderschrank Kombination 104 x 210 x 61</p> <p><b>FSV12-L / R</b> 383</p>	 <p>z ( Abb. L )</p> <p>bestehend aus : 1 Schrankelement FS21-L 1 Schrankelement FS11-R 3 Einlegeböden FSZ01 1 Schubk.-Container FS3</p>
<p>Bei Bestellung bitte angeben</p>	<p>Korpus Türen</p>		<p>Korpus Türen Schubkästen Griff</p>	
<p>Bezeichnung Maße (BxHxT)cm</p> <p><b>Typen-Nr.</b> IN</p>	 <p>Kleiderschrank Kombination 104 x 210 x 61</p> <p><b>FSV13-L / R</b> 383</p>	 <p>z ( Abb. R )</p> <p>bestehend aus : 1 Schrankelement FS11-L 3 Einlegeböden FSZ01 1 Rollo-Container FS9 1 Schrankelement FS21-R</p>	 <p>Kleiderschrank Kombination 156 x 210 x 61</p> <p><b>FSV14-L / R</b> 387</p>	 <p>z ( Abb. R )</p> <p>bestehend aus : 1 Schrankelement FS21-L 1 Schrankelement FS21-R 1 Schrankelement FS21-R 4 Einlegeböden FSZ01</p>
<p>Bei Bestellung bitte angeben</p>	<p>Korpus Türen Rollo</p>		<p>Korpus Türen</p>	
<p>Bezeichnung Maße (BxHxT)cm</p> <p><b>Typen-Nr.</b> IN</p>	 <p>Kleiderschrank Kombination 156 x 210 x 61</p> <p><b>FSV15-L / R</b> 399</p>	 <p>z ( Abb. R )</p> <p>bestehend aus : 1 Schrankelement FS21-L 1 Schrankelement FS11-R 1 Schubk.-Container FS3 1 Schrankelement FS21-R 4 Einlegeböden FSZ01</p>	 <p>Kleiderschrank Kombination 156 x 210 x 61</p> <p><b>FSV16-L / R</b> 410</p>	 <p>z ( Abb. R )</p> <p>bestehend aus : 1 Schrankelement FS11-L 1 Schrankelement FS21-R 1 Schrankelement FS11-R 3 Einlegeböden FSZ01 2 Schubk.-Container FS3</p>
<p>Bei Bestellung bitte angeben</p>	<p>Korpus Türen Schubkästen Griff</p>		<p>Korpus Türen Schubkästen Griff</p>	

Druckfehler, Konstruktions-, Maß- und Modelländerungen vorbehalten. Alle Maße sind circa Maße in cm. Lieferzustand: a = aufgebaut, z = zerlegt.

## Schwebetüschränke

Schwebetüschränke werden zerlegt geliefert. Sie haben eine 3mm starke Rückwand. Türen sind mit gedämpfter Schließung ausgerüstet. Genau mittig im Korpus ist eine durchgehende Mittelseite angeordnet, so dass linke und rechte Schrankhälfte immer gleich breit sind ( gilt für alle Schrankbreiten – auch bei Sonderbreite ). Türen mit Griffstange. Incl. 2 Konstruktions-Böden und 2 Kleiderstangen wie eingezeichnet. Zusätzliche Zwischenböden oder Kleiderstangen bitte separat bestellen – siehe unten bei Zubehör. Wenn Spiegel gewünscht sind, bitte separat dazu bestellen gegen Mehrpreis – siehe Seite 5.

Lieferbare Ausführungen:

Korpus	Dekor				
Türfront	Dekor	oder	<b>Lack</b>	<b>gegen Mehrpreis pro Türenpaar</b>	IN 209
Frontrahmen	Dekor	oder	<b>Lack</b>	<b>gegen Mehrpreis</b>	IN 150

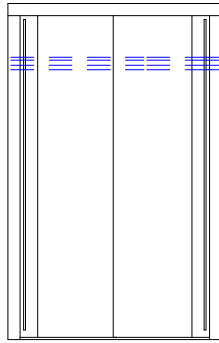
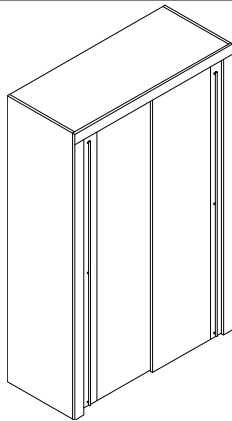

z

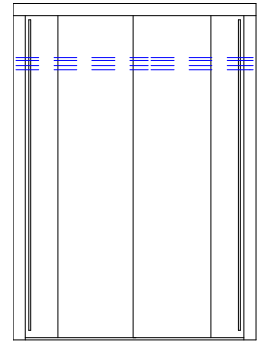
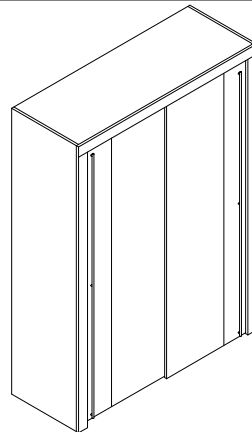

z

Bezeichnung  
Maße (BxHxT)cm  
**Typen-Nr.**  
IN

Schwebetüschrank 140 cm breit  
140 x 222 x 68  
**FS140**  
393

Schwebetüschrank 160 cm breit  
160 x 222 x 68  
**FS160**  
398

Bei Bestellung  
bitte angeben

Korpus  
Frontrahmen  
Türen

Korpus  
Frontrahmen  
Türen

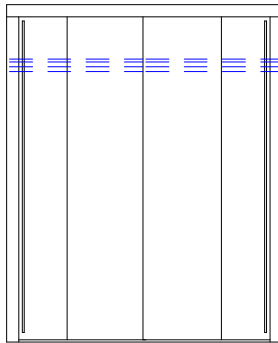
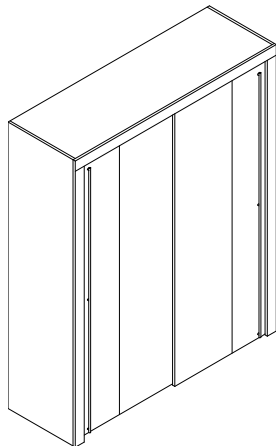

z

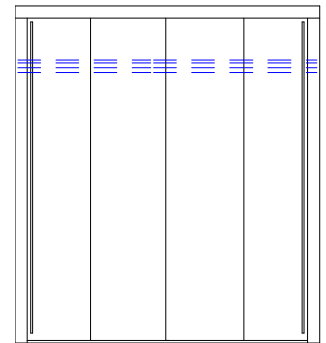
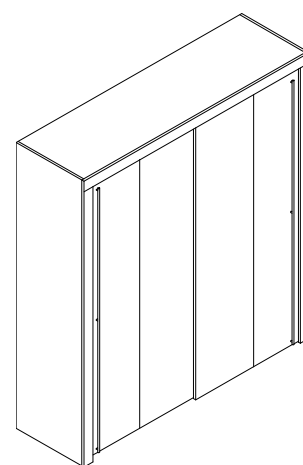

z

Bezeichnung  
Maße (BxHxT)cm  
**Typen-Nr.**  
IN

Schwebetüschrank 180 cm breit  
180 x 222 x 68  
**FS180**  
402

Schwebetüschrank 200 cm breit  
200 x 222 x 68  
**FS200**  
406

Bei Bestellung  
bitte angeben

Korpus  
Frontrahmen  
Türen

Korpus  
Frontrahmen  
Türen

**Alle Schwebetüschränke sind auch in Sonderbreiten zwischen 120 und 199 cm lieferbar.**

Bitte bestellen Sie den nächstgrößeren Schrank und geben Sie die gewünschte Sonderbreite an. Mehrpreis für Kürzung IN 283

## Zubehör für Schwebetüschränke

Lieferbare Ausführungen:  
Korpus Dekor

Bezeichnung  
Schranksbreite  
Maße (BxHxT)cm  
**Typen-Nr.**  
IN

	Zwischenboden für Schwebetüschrank in Breite			
140cm	160cm	180cm	200cm	
67 x 2 x 55	77 x 2 x 55	87 x 2 x 55	97 x 2 x 55	
<b>FSZ14</b>	<b>FSZ16</b>	<b>FSZ18</b>	<b>FSZ20</b>	
137	140	142	144	

	Kleiderstange für Schwebetüschrank in Breite			
140cm	160cm	180cm	200cm	
66 x 3 x 1,5	76 x 3 x 1,5	86 x 3 x 1,5	96 x 3 x 1,5	
<b>FSZ14S</b>	<b>FSZ16S</b>	<b>FSZ18S</b>	<b>FSZ20S</b>	
128	137	140	142	

Bei Bestellung  
bitte angeben

Korpus Korpus Korpus Korpus

**Einlegeboden und Kleiderstange sind auch für Schwebetüschränke in Sonderbreite lieferbar.**

Bitte bestellen Sie den nächstgrößeren Einlegeboden und geben Sie die Sonderbreite des Schwebetüschranks an. Mehrpreis für Kürzung IN 128

Bitte bestellen Sie die nächstgrößere Kleiderstange und geben Sie die Sonderbreite des Schwebetüschranks an. Mehrpreis für Kürzung IN 128

## Eckkleiderschränke

Eckkleiderschrank FS91 wird zerlegt geliefert. Er hat eine 3mm starke Rückwand. Die Front ist als Falttür ausgeführt. Bei Türanschlag rechts ist das Wäschefach mit den Einlegeböden links angeordnet. Bei Türanschlag links umgekehrt. Bitte für werksseitige Vormontage R / L angeben. Nachträglicher Umbau R / L ist möglich. Die Tür hat eine Griffstange. Türen sind mit gedämpftem Anschlag. Jeder Schrank wird geliefert incl. 1 Kleiderstange und Anzahl Einlegeböden wie abgebildet. Wenn Spiegel gewünscht sind, bitte separat dazu bestellen gegen Mehrpreis – siehe Seite 5.

Lieferbare Ausführungen:  
Korpus Dekor  
Türfront Dekor

oder **Lack gegen Mehrpreis pro Türenpaar** IN 178

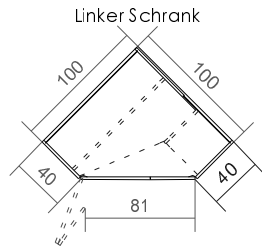

Linker Schrank

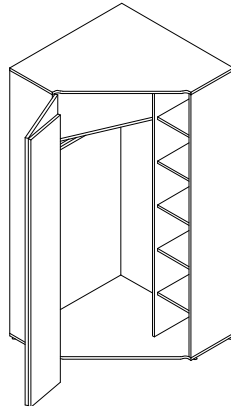

z

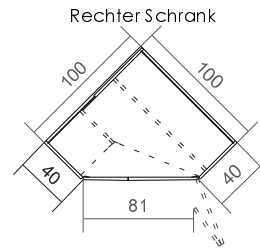

Rechter Schrank

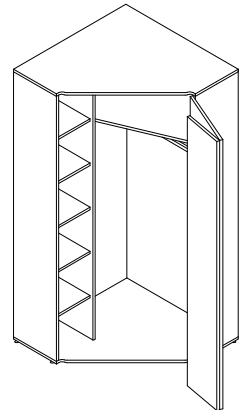

z

Bezeichnung  
Maße (BxHxT)cm  
**Typen-Nr.**  
IN

Eckkleiderschrank Links  
100 x 210 x 100  
**FS91-L**  
369

Eckkleiderschrank Rechts  
100 x 210 x 100  
**FS91-R**  
369

Bei Bestellung  
bitte angeben

Korpus  
Türen

Korpus  
Türen

## Eckkleiderschrank XXL

Eckkleiderschrank FS300 wird zerlegt geliefert. Er hat eine 3mm starke Rückwand. Die Front besteht aus 2 Drehtüren. Jede Tür hat eine Griffstange. Bei Ausführung L(links) ist das Wäschefach mit den Einlegeböden links angeordnet. Bei Ausführung R (rechts) umgekehrt. Bitte für werksseitige Vormontage R / L angeben. Nachträglicher Umbau R / L ist möglich. Jeder Schrank wird geliefert incl. 1 Kleiderstange und Anzahl Einlegeböden wie abgebildet. Der Schrank hat eine akkubetriebene Innenbeleuchtung am Oberboden. Diese ist wiederaufladbar über Mini USB und mit integriertem Bewegungsmelder ausgestattet. Wenn Spiegel gewünscht sind, bitte separat dazu bestellen gegen Mehrpreis – siehe Seite 5.

Lieferbare Ausführungen:  
Korpus Dekor  
Türfront Dekor

oder **Lack gegen Mehrpreis pro Türenpaar** IN 192

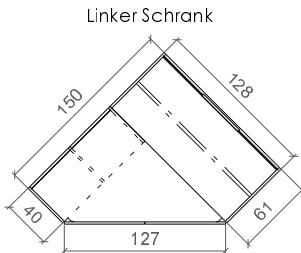

Linker Schrank

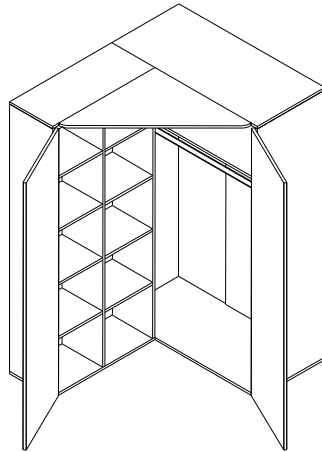

z

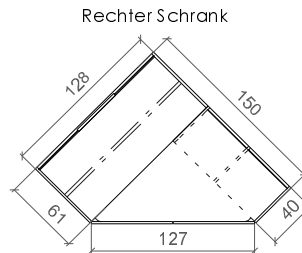

Rechter Schrank

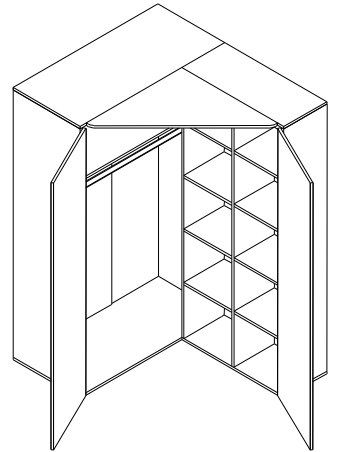

z

Bezeichnung  
Maße (BxHxT)cm  
**Typen-Nr.**  
IN

Eckkleiderschrank XXL Links  
150 x 210 x 128  
**FS300-L**  
397

Eckkleiderschrank XXL Rechts  
128 x 210 x 150  
**FS300-R**  
397

Bei Bestellung  
bitte angeben

Korpus  
Türen

Korpus  
Türen

## Eckkleiderschrank Zubehör

Lieferbare Ausführungen:

Korpus

Dekor

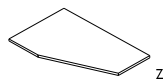

z

Zubehör für FS91  
Hutboden für Kleiderfach FS91  
95 x 2 x 61  
**FSZ09**  
161

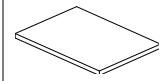

z

Zubehör für FS300 und FS400  
Hutboden für Kleiderfach FS300/400  
124 x 2 x 57  
**FSZ12**  
146

Bezeichnung  
Maße (BxHxT)cm  
**Typen-Nr.**  
IN

Korpus

Korpus

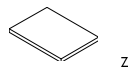

z

Einlegeboden für Wäschefach FS91  
33 x 2 x 34  
**FSZ03**  
129

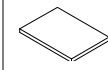

z

Einlegeboden für Wäschefach FS300/400  
42 x 2 x 35  
**FSZ04**  
137

Bezeichnung  
Maße (BxHxT)cm  
**Typen-Nr.**  
IN

Korpus

Korpus

Schubkasten nur für  
Eckschrank FS300 und  
FS400  
Schubkasten passt  
nur in das mit Pfeil  
markierte Wäschefach  
Es sind 1 bis max. 6  
Schubkästen in  
dem Fach möglich.  
**(passt nicht in FS91)**

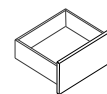

Schubkasten für  
Wäschefach FS300  
innen 38 x 12 x 33  
**FZSK1**  
146

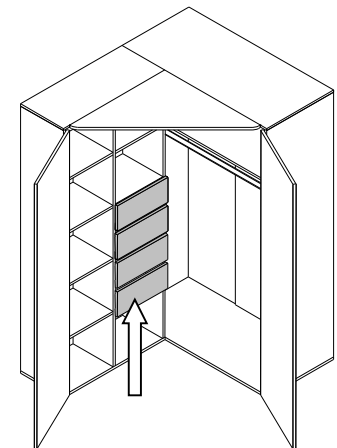

z

Beispiel: 4 x Schubkästen FZSK1

Bei Bestellung  
bitte angeben

Korpus

Korpus



## Eckkleiderschrank begehbar

Der begehbare Eckkleiderschrank ist eine Weiterentwicklung des Eckkleiderschranks XXL.

Die breite Schrankseite ist durch ein Regalteil soweit vergrößert, dass eine Liege mit dem Kopfteil angestellt werden kann. Die möglichen Liegenbreiten sind 90 cm oder 100 cm. (Auch die Liegen unseres Modells LOOP lassen sich mit dem FS400 kombinieren)

Die schmale Schrankseite ist weiterhin 40cm breit, sodass hier mit Containern oder Elementen weitergebaut werden kann.

Hierdurch lassen sich auf kleinstem Raum die Grundfunktionen Kleiderschrank/Stauraum sowie Liege/Schlafen optimal unterbringen.

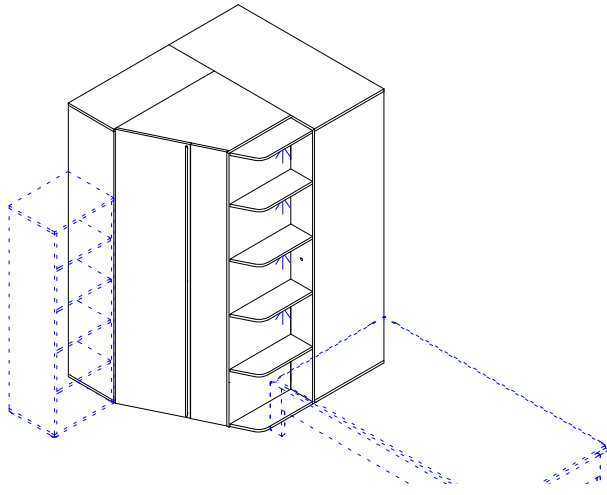

Nebenstehende Abbildung zeigt ein Möblierungs-Beispiel:

von links nach rechts:

Element	FE50
Eckschrank mit Regalbeleuchtung	FS400-L (4 LED-Strahler)
Liege 100/200	FL1-10

Eckkleiderschrank FS400 wird zerlegt geliefert. Er hat eine 3mm starke Rückwand. Die Front ist als Falttür ausgeführt. Bei Ausführung L(links) ist das Wäschefach mit den Einlegeböden links angeordnet. Bei Ausführung R (rechts) umgekehrt. Bitte für werksseitige Vormontage R / L angeben.

Ein nachträglicher Umbau R / L ist möglich – mit einer Ausnahme: bei Schränken mit Regalbeleuchtung ist ein nachträglicher Umbau R / L **NICHT** möglich. Jeder Schrank hat zwei akkubetriebene Innenbeleuchtungen am Oberboden. Diese sind wiederaufladbar über Mini USB und mit integriertem Bewegungsmelder ausgestattet.

Die Tür hat eine Griffstange. Türen sind mit gedämpftem Anschlag. Jeder Schrank wird geliefert incl. 1 Kleiderstange und Anzahl Einlegeböden wie abgebildet.

Wenn zusätzliche Einlegeböden oder Innenschubkästen gewünscht sind, bitte separat dazu bestellen gegen Mehrpreis – siehe Seite 8.

Wenn Spiegel gewünscht sind, bitte separat dazu bestellen gegen Mehrpreis – siehe Seite 5.

Wenn Regalbeleuchtung gewünscht ist, bitte separat dazu bestellen gegen Mehrpreis – siehe unten Typen-Nr. FX4.

Lieferbare Ausführungen:

Korpus	Dekor			
Türen	Dekor	oder	<b>Lack gegen Mehrpreis für 2 Türen</b>	IN 178
Regalrückwand	Dekor	oder	<b>Lack gegen Mehrpreis</b>	IN 154

Bezeichnung  
Maße (BxHxT)cm  
**Typen-Nr.**  
IN

Eckkleiderschrank begehbar Links  
150 x 210 x 128  
**FS400-L**  
406

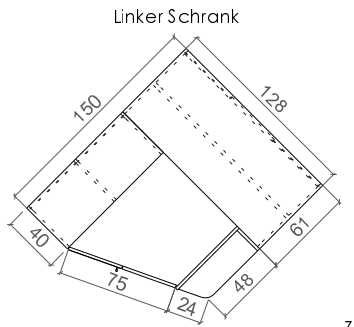

z

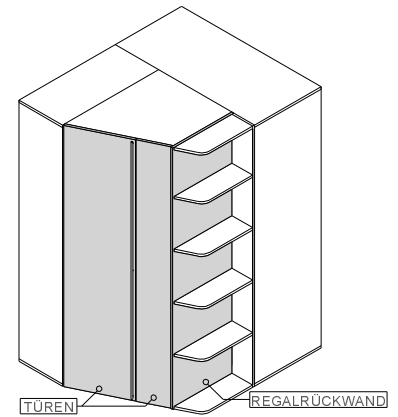
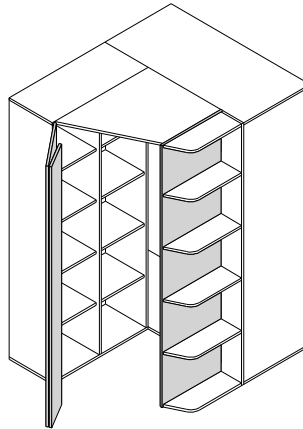

Bei Bestellung  
bitte angeben

Korpus  
Türen  
Regalrückwand

Bezeichnung  
Maße (BxHxT)cm  
**Typen-Nr.**  
IN

Eckkleiderschrank begehbar Rechts  
128 x 210 x 150  
**FS400-R**  
406

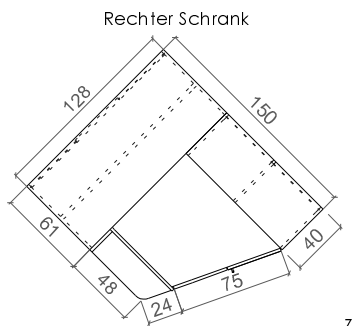

z

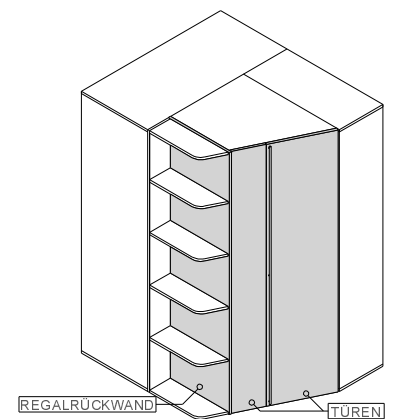
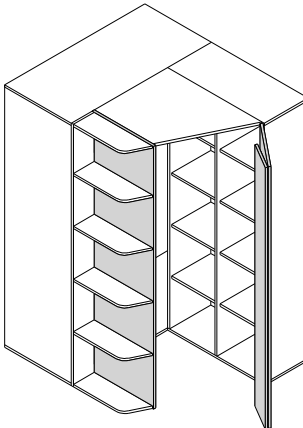



Bei Bestellung  
bitte angeben

Korpus  
Türen  
Regalrückwand

Bezeichnung  
**Typen-Nr.**  
IN

Regalbeleuchtung  
FX4  
199

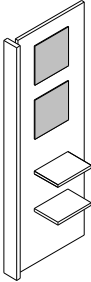
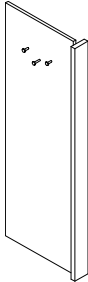
Beleuchtung an den oberen 4 Böden des Regals von Eckschrank FS400 :  
4 LED-Strahler je 1 Watt (Energieeffizienzklasse A+ , weitere Infos im Kataloganhang – Aufbauvariante 6) sowie  
Schalter in der Regalseite. **Trafo bitte separat bestellen**

Zubehör	Lieferbare Ausführungen:	Korpus	Dekor			
Bezeichnung	Garderobe			<p>Garderoben-Paneel ist schwenkbar. L / R verwendbar.</p> <p>Zum Anschrauben an Schrankseite oder Wand.</p> <p>Incl. 2 Spiegel und 2 Ablageböden sowie 3 Garderobenhaken auf Rückseite.</p>	<p>LED-Aufsatzleuchte 2 Watt für Kleiderschränke oder Elemente ca. 1,5 m Kabel EEK A+ / weitere Infos im Kataloganhang Aufbauvariante 9 <b>Trafo bitte separat bestellen</b></p> <p>LED-Aufsatzleuchte</p> <p>30 x 6 x 20</p>	 <p>Trafo   EVG 230 V – 30 W</p> <p>Längen ab Stecker:</p> <p>1 m Kabel (230V) - Fußtrittschalter 3 m Kabel (230V) - Eurostecker flach 2 m Kabel (230V) - Trafo 30W - 0,2 m Kabel (12V) - 6-fach Verteiler 1 Trafo versorgt maximal 20x LED-Einbaustrahler</p> <p>Trafo   EVG für Leuchte</p>
Maße (BxHxT)cm	57 x 155 x 29					
Typen-Nr.	<b>FZ58</b>			<b>FX02</b>	<b>F-TRAFO</b>	
IN	245	Vorderseite	Rückseite	161	150	
Bei Bestellung bitte angeben	Korpus					

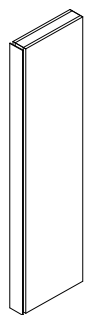
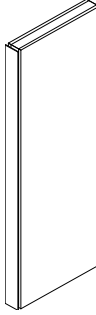
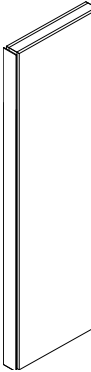
Zierwangen	Zierwangen mit Beleuchtung, incl. Leuchtstofflampe 220V, Zuleitung 4 m und Netzschalter in der Frontblende. Frontblende aus satiniertem Plexiglas. Alle Leuchten EEK A / weitere Infos im Kataloganhang - siehe Aufbauvarianten 25 und 27				
Lieferbare Ausführungen:	Korpus	Dekor	oder	Lack gegen Mehrpreis	IN 163
Bezeichnung					
Maße (BxHxT)cm	10 x 183 x 44	10 x 183 x 65		10 x 219 x 65	
Typen-Nr.	<b>FZ11</b>	<b>FZ21</b>		<b>FZ31</b>	
IN	262	272		291	
Bei Bestellung bitte angeben	Korpus	Korpus		Korpus	

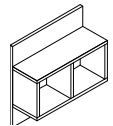
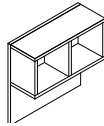
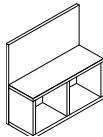
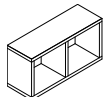
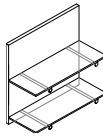
Hängeregale	Maximale Belastbarkeit je Hängeregal 20 kg.				
Lieferbare Ausführungen:	Korpus Regalkasten	Dekor	oder	Lack gegen Mehrpreis	IN 123
Bezeichnung					
Maße (BxHxT)cm	52 x 52 x 20			52 x 26 x 18	52 x 52 x 23
Typen-Nr.	<b>FR50</b>			<b>FR20</b>	<b>FR55</b>
IN	189			164	189
Bei Bestellung bitte angeben	Korpus Regalkasten	Rückwandpaneel		Korpus Regalkasten	Rückwandpaneel

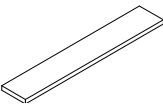
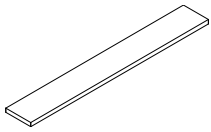
Wandboards	Wandbefestigung ist unsichtbar. Maximale Belastbarkeit je Board 10 kg.				
Lieferbare Ausführungen:	Korpus	Dekor			
Bezeichnung					
Maße (BxHxT)cm	52 x 3 x 18	104 x 3 x 18		156 x 3 x 18	
Typen-Nr.	<b>FB50</b>	<b>FB100</b>		<b>FB156</b>	
IN	154	160		191	
Bei Bestellung bitte angeben	Korpus	Korpus		Korpus	
Sonderbreiten	Sonderbreiten sind in Form von Kürzungen möglich. Kleinste mögliche Breite ist 34cm. Mehrpreis je gekürztem Wandboard IN 124				

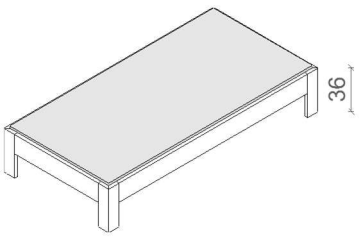
<b>Liege</b>							
Liege wird ohne Matratze und Rahmen geliefert. Liege ist freistellbar. Auf der Abbildung ist die Höhe der Bettseiten-Oberkante angegeben. Die Sitzhöhe ist dann ca. 6 cm höher – abhängig vom verwendeten Einlegerahmen sowie der Matratze. Die Liegen in den Breiten 160 cm und 180 cm haben einen Mittelsteg. Liege ist in Sonderlänge 190, 210, 220 cm möglich gegen Mehrpreis.							
Lieferbare Ausführungen:		Liegenkorpus	Dekor				
		<b>Liege</b>					
Liegefläche B x L	90 x 200	100 x 200	120 x 200	140 x 200	160 x 200	180 x 200	
Maße (BxHxL)cm	97 x 36 x 206	107 x 36 x 206	127 x 36 x 206	147 x 36 x 206	167 x 36 x 206	187 x 36 x 206	
<b>Typen-Nr.</b>	<b>FL1-09</b>	<b>FL1-10</b>	<b>FL1-12</b>	<b>FL1-14</b>	<b>FL1-16</b>	<b>FL1-18</b>	
IN	281	291	301	307	326	334	
Bei Bestellung bitte angeben	Liegenkorpus						
<b>Sonderlänge</b>	190, 210 oder 220 cm möglich – Mehrpreis IN 143						

<b>Zubehör für Liege</b>					
Lieferbare Ausführungen:		Korpus	Dekor	Lack gegen Mehrpreis pro Paneel	
Rückenlehne		Dekor	oder	Lack gegen Mehrpreis pro Paneel	
Polster		Polsterfarbe (Kunstleder) – siehe Seite 2			IN 128
Bezeichnung	Bettkasten auf Rollen Innenmaße BxHxT cm 116 x 11 x 79 Mit 4 Zierrollen aus Holz. Holzrollen sind nur in Buche Natur lieferbar.	Bettkasten auf Rollen Innenmaße BxHxT cm 116 x 11 x 79	Die Rückenlehne wird auf Kopfteil, Fußteil oder Bettseite aufgesteckt und ist frei verschiebbar. Die Stellfläche der Liege vergrößert sich um 10 cm, die Höhe um ca. 53 cm.	Das Polster passt zur Rückenlehne FLZ05 und wird mit Klett pads an der Rückenlehne befestigt. Es kann auch als Sitzkissen für den Einhängetisch FLZ06 genutzt werden. Polsterbezug aus Kunstleder	Der Einhängetisch wird auf Kopfteil, Fußteil oder Bettseite aufgesteckt. Stellfläche der Liege vergrößert sich um ca. 49 cm.
Maße (BxHxT)cm	130 x 14 x 83	120 x 14 x 83	52 x 53 x 10	59 x 4 x 26	52 x 39 x 52
<b>Typen-Nr.</b>	<b>FLZ01</b>	<b>FLZ02</b>	<b>FLZ05</b>	<b>FZ07</b>	<b>FLZ06</b>
IN	251	215	171	184	213
Bei Bestellung bitte angeben	Korpus	Korpus	Rückenlehne	Polsterfarbe	Korpus

<b>Schreibtische</b>					
Lieferbare Ausführungen:		Korpus	Dekor	Lack gegen Mehrpreis pro Schubkasten	
Schubkästen		Dekor *	oder	Lack gegen Mehrpreis	
Wangenfüllung		Dekor	oder	Lack gegen Mehrpreis	
* wenn Schubkästen in verschiedenen Dekoren gewünscht sind, bitte einzeln angeben					IN 116 IN 141 ohne Mehrpreis
Bezeichnung	Schreibtisch mit Wange 156 x 73 x 61,2	Schreibtisch mit Wange 156 x 73 x 61,2	Schreibtisch mit Wange 156 x 73 x 61,2	Tischplatte, Zarge und Rahmen der Wange haben die gleiche Dekor-Ausführung. Wangenfüllung (in den Abb. links dunkel markiert) ist in der Ausführung wählbar. Fussklotz der Wange ist alufarbig.	
Maße (BxHxT)cm	156 x 73 x 61,2	156 x 73 x 61,2	156 x 73 x 61,2		
<b>Typen-Nr.</b>	<b>FT150</b>	<b>FT150-G</b>	<b>FT150-G</b>		
IN	289	289	289		
Bei Bestellung bitte angeben	Tischplatte Wangenfüllung	Tischplatte Wangenfüllung	Tischplatte Wangenfüllung		
<b>Sonderbreiten</b>	Die Schreibtische FT150 und FT150-G sind gegen Mehrpreis kürzbar – Mehrpreis IN 207				
Bezeichnung	Schreibtisch mit 4 gebogenen Füßen (alufarbig)	Schreibtisch mit 4 gebogenen Füßen (alufarbig)	Schreibtisch mit 4 geraden Füßen (alufarbig)	Tragkraft: Der Oberboden kann bei beladenen Schubkästen mit maximal 80kg zusätzlich belastet werden. Rollen geeignet für Hartböden.	
Maße (BxHxT)cm	156 x 73 x 61,2	156 x 73 x 61,2	156 x 73 x 61,2		
<b>Typen-Nr.</b>	<b>FT154</b>	<b>FT154-G</b>	<b>FT154-G</b>		
IN	271	271	271		
Bei Bestellung bitte angeben	Tischplatte	Tischplatte	Tischplatte	Korpus Schubkästen Griff	
<b>Sonderbreiten</b>	Die Schreibtische FT154 und FT154-G sind gegen Mehrpreis kürzbar – Mehrpreis IN 144				

<b>Stollen</b>		Lieferbare Ausführungen: Korpus                      Dekor				
<p>Alle Stollen sind 28 mm stark und immer beidseitig gebohrt. Regalböden sind als Konstruktionsböden ausgeführt und ebenfalls 28 mm stark. Die Böden können so angeordnet werden, dass Fächer entstehen, wie abgebildet. Das Fach zwischen 2 Konstr.-Böden ist dann passgenau zum Einschleiben von 1 Container (keine zusätzlichen Beschläge erforderlich). Container (BxHxT 52 x 52 x 40 cm) lassen sich ohne Werkzeug in jedes offene Fach einsetzen.</p>						
<p>Bezeichnung</p> <p>Maße (BxHxT)cm</p> <p><b>Typen-Nr.</b></p> <p>IN</p> <p>Bei Bestellung bitte angeben</p>	Bodenstehende Stollenregale		Aufsatzregale auf Podest FP102			
	<p>2 Stollen, 4 Regalböden 3 offene Fächer, beidseitig mit Anbauregal erweiterbar Grundregal</p>		<p>1 Stollen, 4 Regalböden 3 offene Fächer</p>		<p>2 Stollen, 3 Regalböden 2 offene Fächer, beidseitig mit Anbauregal erweiterbar Grundregal</p>	
	<p>58 x 209 x 30</p> <p><b>FW58</b></p> <p>223</p>		<p>55 x 209 x 30</p> <p><b>FW55</b></p> <p>196</p>		<p>58 x 182 x 30</p> <p><b>FWA58</b></p> <p>205</p>	
	Korpus		Korpus		Korpus	
<p>Bezeichnung</p> <p>Maße (BxHxT)cm</p> <p><b>Typen-Nr.</b></p> <p>IN</p> <p>Bei Bestellung bitte angeben</p>	Einzelkomponenten für Stollen					
	<p>Stollen</p>		<p>Aufsatzstollen für Podest FP102</p>		<p>Regalboden</p>	
	<p>3 x 209 x 30</p> <p><b>FW1</b></p> <p>151</p>		<p>3 x 182 x 30</p> <p><b>FWA</b></p> <p>150</p>		<p>52 x 3 x 30</p> <p><b>FW5</b></p> <p>128</p>	
	Korpus		Korpus		Korpus	
<p>Regalboden in Sondermaß</p>		<p>20-51,9 x 3 x 30</p>				
<p><b>FW5-SO</b></p> <p>139</p>		<p><b>FW5-SO</b></p> <p>139</p>				
Korpus		Korpus				

# MAßANFERTIGUNGEN / EINZELTEILE / BLENDMATERIAL

MC-Liste mit Identnummern

Stand 1.6.2019

Sonderanfertigungen werden in der Regel in der normalen Lieferzeit gefertigt. Sollten Sie die von Ihnen gewünschte Sonderanfertigung nicht in dieser Liste finden, bieten wir Ihnen diese, wenn technisch machbar, gerne an.

**Blendmaterial auf Maß** (Plattenstärke 1,9cm oder 2,8cm - preisgleich)

Größte Länge x Breite: 250cm x 100cm

Kleinste Länge x Breite: 10cm x 10cm

Kantendicke: ca 1,5mm

Beispiel	Maße (LxB)cm	Typen-Nr.	Dekor ohne Kante	Typen-Nr.	Dekor rundum Kante	Typen-Nr.	Rundum Lackiert
	bis 50 x 60	<b>SBL10</b>	139	<b>SBL20</b>	163	<b>SBL30</b>	171
	bis 50 x 100	<b>SBL11</b>	154	<b>SBL21</b>	183	<b>SBL31</b>	192
	bis 120 x 60	<b>SBL12</b>	165	<b>SBL22</b>	200	<b>SBL32</b>	209
	bis 120 x 100	<b>SBL13</b>	187	<b>SBL23</b>	214	<b>SBL33</b>	246
	bis 250 x 60	<b>SBL14</b>	195	<b>SBL24</b>	229	<b>SBL34</b>	266
	bis 250 x 100	<b>SBL15</b>	225	<b>SBL25</b>	264	<b>SBL35</b>	327

**Rückwandverblendung** (Plattenstärke ca. 1,9cm, rundum 1,5mm Kante)

(wenn Breite größer 100cm, wird die Verblendung in Längsrichtung geteilt)

Bitte immer den Zielartikel für die Rückwandverblendung angeben.

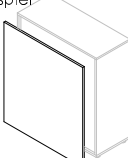
Beispiel	Maße cm	Typen-Nr.	Breite bis 50	Typen-Nr.	Breite bis 100	Typen-Nr.	Breite bis 150
	Höhe bis 70	<b>SRW10</b>	167	<b>SRW20</b>	199	<b>SRW30</b>	218
	Höhe bis 120	<b>SRW11</b>	192	<b>SRW21</b>	214	<b>SRW31</b>	247
	Höhe bis 240	<b>SRW12</b>	214	<b>SRW22</b>	264	<b>SRW32</b>	288

## Einzelteile / Zusatzbearbeitung

Maße cm	Stück	Dekor	Lack
Schubkasten bis Breite 52		158	170
Schubkasten bis Breite 100		167	180
Türe bis Höhe 100		162	173
Türe bis Höhe 240		178	203
durchgehende Lochbohrung Abstand 3,2 je Seite	152		
durchgehende Lochbohrung Abstand 6,4 je Seite	148		
Kleiderstange	137		
Konstruktionsboden	143		
Zylinderschloß Z014	159		
Stangenschloß Z018	164		
Kunststoffkante <b>je lfm</b> (ca. 1,5mm stark, <b>nicht</b> mit Kleber vorbeschichtet)	113		

## Sondergriff

Je Griff auf Tür oder Schubkasten - Es können nur Griffe aus unserer Kollektion bestellt werden	139
Versetzen der Griffposition oder Weglassen der Griffbohrung - Mehrpreis je Griff	139

## Breitenkürzung **Achtung!** Nicht möglich im Bereich von Glas-/Spiegeltüren

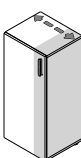
Beispiel		
	Korpus offen bis Breite 52 x Höhe 120	176
	Korpus offen bis Breite 100 x Höhe 120	189
	Korpus offen bis Breite 150 x Höhe 120	203
	Korpus offen bis Breite 52 x Höhe 240	190
	Korpus offen bis Breite 100 x Höhe 240	203
	Korpus offen bis Breite 150 x Höhe 240	217
	Mehrpreis je Tür	159
	Mehrpreis je Tür mit Hochglanzeinlage	178
	Mehrpreis je Schubkasten	161

## Höhenkürzung **Achtung!** Nicht möglich im Bereich von Glas-/Spiegeltüren

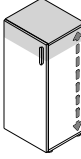
Beispiel		
	Schiebefürschrank (Kürzung von oben)	272
	Eckkleiderschrank (Kürzung von oben)	280
	Korpus offen bis Breite 52 x Höhe 240	165
	Korpus offen bis Breite 100 x Höhe 240	180
	Korpus offen bis Breite 150 x Höhe 240	195
	Mehrpreis je Tür	160
	Mehrpreis je Schubkasten (Kürzung um komplette Schubkastenhöhe)	kein Aufpreis

## Tiefenkürzung

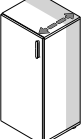
Beispiel		
	Korpus bis Breite 52 x Höhe 240	165
	Korpus bis Breite 100 x Höhe 240	180
	Korpus bis Breite 150 x Höhe 240	195
	Mehrpreis je Schubkasten (kleinste Gesamttiefe nach Kürzung 34cm)	161

## Dekorwechsel

Zulässiger Dekorwechsel innerhalb eines Typen	141
-----------------------------------------------	-----

Druckfehler, Konstruktions-, Maß- und Modelländerungen vorbehalten. Alle Maße sind circa Maße in cm. Lieferzustand: a = aufgebaut, z = zerlegt.

# Eigenschaften und wichtige Informationen von A – Z im Detail

## **Aufmaß, Aufstellen und Ausrichten:**

Das Messen bei der Planung von Möbeln und das Ausrichten bei Lieferung gehören zu den wichtigsten Aufgaben bei der Möbelplanung und Montage. Der Verkäufer und der Monteur müssen deshalb unbedingt bereits bei der Planung bzw. vor der Montage wissen, welche Boden- und Wandmaterialien in der Wohnung vorhanden sind. Die „Tragfähigkeit“ der Wände ist schon allein aus Sicherheitsgründen ganz besonders wichtig. Bei Hängeschränken können einige hundert Kilo die Wand belasten. Im Zweifelsfall muss der Monteur eine kleine Probebohrung durchführen. Böden, Wände und Decken sind oft nicht gerade und deshalb muss beim Montieren und Aufstellen der Möbel mit kleinen Unebenheiten gerechnet und dies berücksichtigt werden.

## **Besonderer Hinweis:**

Die Verantwortung, dass die Möbel auch tatsächlich ins Haus und in die Wohnung passen, trägt der Käufer! Wohnmöbel sowie Schlafzimmernmöbel sollen nicht bündig direkt an der Wand und nicht zu nahe an Heizkörpern oder Lichtquellen stehen. Eine ausreichende Luftzirkulation muss gewährleistet sein. Die Möbelteile müssen zwingend gerade ausgerichtet stehen!

Wird das nicht beachtet, kann es sehr schnell zu Folgeschäden kommen (z. B. kippen, klemmen, quietschen, reißen, verkratzen und verziehen) bis hin zu Materialbrüchen. Eine besondere Beratung ist unbedingt bei Neubauten notwendig. Hier ist anfänglich ganz besonders für genügend Wandabstand und Luftzirkulation zu sorgen (Schimmelpilzgefahr). Feuchte Räume unbedingt beheizen. Die Wandbeschaffenheiten, ob Nord- oder Südrichtung, müssen bei der Bauübergabe bzw. vor der Möbelmontage uneingeschränkt nutzbar und trocken sein. Bei Nichtbeachtung sind Folgeschäden zu erwarten. Siehe dazu auch Luftfeuchtigkeit und Neubauten.

## **Belastbarkeit:**

Die Belastbarkeit von Betten, Funktionsteilen generell, Einlegeböden, Schubkästen, Regalen und Wandborden - ob Glas, Holz, Metall, Kunststoff - ist sehr unterschiedlich. Deshalb sind unsere Angaben in den Typenplänen zu den maximalen Belastbarkeitsgrenzen unbedingt zu beachten. Auch eine fachgerechte und ausreichende Wandbefestigung / Auflage bzw. Standsicherheit ist erforderlich.

## **Bestimmungsgemäße Verwendung:**

Diese Möbel sind für den privaten Wohnbereich gefertigt und dürfen auch nur für den allgemeinen Wohnbedarf verwendet werden. Sie eignen sich nicht für den Objekt oder Außenbereich. Das gilt für gewerblich genutzte Ferienwohnungen, Büros, Hoteleinrichtungen usw. Bitte sprechen Sie uns direkt an, wenn Sie unsere Produkte für diese Bereiche einsetzen wollen.

## **Bettkasten:**

Der Bettkasten darf grundsätzlich nicht überladen oder zu voll gefüllt werden, damit die notwendige Luftzirkulation stattfinden kann. Wird das nicht beachtet kann es zu Folgeschäden wie z. B. Schimmelpilzbildung, Geruchsbildung oder Schäden am Fußboden kommen.

## **Chemische Reaktionen z. B. Weichmacher in Tischauflagen:**

Bei Möbeloberflächen, die mit unterschiedlichen Materialien länger Kontakt haben, kann es zu chemischen Reaktionen kommen und Verfärbungen hervorrufen.

## **Druckstellen:**

Druckstellen bei Möbel- oder Einrichtungsgegenständen können sich sehr schnell und unterschiedlich ergeben. Bei Teppichen ergibt sich daraus eine Florverlagerung (Druckstelle z. B. durch ein Stuhl- oder Tischbein), was sich mehr oder weniger deutlich und je nach Lichteinfall und Betrachtungswinkel abzeichnet. Entstehen Druckstellen durch äußere Einwirkungen an Möbeln im Gebrauch, z. B. am Sockel eines Schrankes durch anstoßen mit dem Staubsauger, spricht man von „Gebrauchsspuren“.

## **Durchbiegen:**

Ein gewisses Durchbiegen von Einlegeböden, Regalen, Schubkastenböden, Tischplatten oder Einlegeplatten ist je nach Material und Größe nicht zu vermeiden und zulässig (siehe Prüfnormen und Toleranzen), solange die Sicherheit, Funktion und der harmonische Gesamteindruck nicht beeinträchtigt werden. Belastungsgrenzen finden Sie in den Typenplänen.

## **Elektrogeräte und elektrische Bauteile:**

Für alle Elektro- und elektronischen Geräte und Teile sind im Besonderen die dem Bauteil beigelegten Gebrauchsanleitungen zu beachten. Bei Ausfall oder Problemen ist ein kompetenter Kundendienst einzuschalten. Hinweise zur Energieeffizienz sowie zu der Elektroinstallation der verbauten Leuchten finden Sie in der separaten Anlage.

## **Ersatz- und Verschleißteile:**

Der Einsatz von Ersatz- und Verschleißteilen von Drittherstellern kann zu Gefahren führen. Es dürfen nur Originalteile oder vom Hersteller freigegebene Teile verwendet werden.

## **Farbabweichungen/Farbmuster:**

Kleinere Toleranzen am Produkt zwischen Ausstellungsware und Lieferung, nach Musterpaletten oder bei Nachbestellungen sind durch die industriellen Fertigungstoleranzen nicht zu vermeiden. Farbton, Maserung, Struktur und Muster sind nur annähernd und nicht zu 100% erreichbar. Lieferungen nach Farbmuster sind daher grundsätzlich von Reklamationen und Umtausch ausgeschlossen. Im Zweifelsfall muss nach speziellen Farbmustern bestellt werden.

## **Funktionsteile:**

Damit bewegliche Funktionselemente auf Dauer zuverlässig funktionieren ist ihre sorgfältige Handhabung sehr wichtig. Dabei sind die unsere angegebenen Belastbarkeitsgrenzen zu beachten. Funktionsteile benötigen verarbeitungstechnisch- und materialbedingt einen gewissen Spielraum. Maßtoleranzen oder ein leichter Versatz z. B. an Anstellteilen, Tischplatten, Schubladen usw. sind nicht zu vermeiden und warentypisch. Je nach Art und Oberfläche ist eine regelmäßige Wartung und Pflege wichtig.

## **Füße und Fußbodenschutz:**

Für den Schutz seiner individuellen Fußböden und Beläge ist der Käufer verantwortlich. Die industrielle Serienfertigung sieht jeweils ihren modellspezifischen Standard vor. Um die unterschiedlichen Böden vor Kratzern oder Beschädigungen zu schützen müssen unter die werkseitigen Fußvarianten evtl. gesonderte Schutzunterlagen z. B. Filz-, Kunststoff-, Gummi- oder sonstige Gleiter angebracht werden.

## **Gebrauchsanleitungen:**

Siehe auch Montageanleitungen, Produktinformationen, Reinigungs- und Pflegeanleitungen. Bitte unbedingt die jeweiligen dem Produkte beigelegten oder in den Typenplänen enthaltenen Angaben beachten.

## **Geruch:**

Neue Produkte riechen anfänglich, das ist allgemein bekannt. Das kann je nach Material und Zusammensetzung einige Wochen oder Monate dauern. Hier hilft am besten häufiges Lüften oder feuchtes abwischen mit einem verdünnten Reinigungsmittel oder im Handel erhältliche Geruchs-Neutralisierer (keine säurehaltigen Inhaltsstoffe). Anschließend ist Trockenreiben sehr wichtig.

## **Glas:**

Im Floatverfahren hergestelltes Glas entspricht den EU-Normen und der DIN 1249. Bei polarisiertem Licht sind Irisationserscheinungen wie leichte Wolken, Ringe, Schlieren oder Ziehfehler in den Spektralfarben physikalisch bedingt. Die Sicherheit oder Belastbarkeit darf dadurch jedoch nicht beeinträchtigt sein. Glastoleranzen sind u. a. in den Güte- und Prüfbestimmungen RAL-GZ 430 festgelegt. Glasflächen sind kratzempfindlich, scharfkantige Gegenstände dürfen nicht ohne Schutz abgestellt oder gezogen werden. Insbesondere bei heißen Töpfen oder Flaschen aus dem Tiefkühlfach kann Floatglas platzen. Die Pflege erfolgt mittels handelsüblicher Glasreiniger.

#### **Glas: ESG-Glas (Glassprung):**

Einscheiben-Sicherheitsglas zeichnet sich insbesondere durch erhöhte Schlagfestigkeit aus. Es ist daher bei fast allen öffentlichen Einrichtungen, Objekten, Hotels etc. vorgeschrieben. Diese Schlagfestigkeit wird durch eine spezielle Behandlung, die „Vorspannen“ genannt wird, erreicht. Es ist wie jedes Glas nicht kratzfest. Im Falle von Glasbruch entstehen bei Sicherheitsglas sehr kleine Glaspartikel, die nicht scharfkantig sind (wie bei Autoscheiben). Die Schlagfestigkeit im Kantenbereich ist bei Sicherheitsglas eingeschränkt. Bedingt durch die hohen Temperaturen beim Härten kann es zu kleinen Unebenheiten, Einschlüssen und Verbrennungen kommen. ESG-Glas darf bei der Nutzung keinen extremen Temperaturen (sehr heiß oder eiskalt) ausgesetzt werden (Glassprunggefahr).

#### **Holzwerkstoffe:**

Die Qualität eines Produktes ist grundsätzlich nicht davon abhängig, ob ein Möbel aus Holzwerkstoffen oder Massivholz besteht, sondern eher von der Qualität des Materialeinsatzes und der Verarbeitung. Die altbewährten Werkstoffplatten (Spanplatten), mitteldichten Faserplatten (MDF), Sperrholz-, Dreischicht- oder Tischlerplatten sind von hoher Qualität. Ob melaminbeschichtet oder mit lackierter Oberfläche sind sie stabil, weniger anfällig bei Temperatur-Schwankungen und vielfältig einsetzbar. Ihre Inhaltsstoffe sind auf gesundheitliche Unbedenklichkeit nach den EG-Richtlinien und den strengeren RAL-Anforderungen der Deutschen Gütegemeinschaft Möbel nachhaltig geprüft und bescheinigt. Holzwerkstoffe schonen im großen Umfang unsere natürlichen Ressourcen.

#### **Kunstleder (Lederimitate):**

Da es hier eine große Vielfalt und Qualitätsunterschiede gibt, sind eine fachliche Beratung und die Herstellerinformation sehr wichtig. Kunstleder ist häufig empfindlich gegen Cremes, Pflegeelotionen, alkoholische oder säurehaltige Substanzen usw., da sie durch diese einen Weichmacherverlust erleiden können. Die meisten sind relativ günstig, jedoch nicht so strapazierfähig oder langlebig wie zum Beispiel echtes Leder.

#### **Lichtechtheit (Lichteinwirkung bei Möbeln)**

Als Lichtechtheit bezeichnet man die Resistenz von einem Material gegenüber der Einwirkung von Licht (insbesondere Sonnenschein, Tageslicht, Halogen-Beleuchtung usw.) Solche Lichtquellen und insbesondere Sonnenlicht verändern Oberflächen, speziell Holzoberflächen. Diese Art von "Sonnenbrand" führt durch den chemischen Aufbau zu Farbveränderungen. Möbel müssen vor extremer Lichteinwirkung geschützt werden, da eine „absolute“ Lichtechtheit nicht zu erreichen ist.

Die Urganze der Sonne verändert alle Materialien! Besondere Vorsicht ist deshalb in hellen Südzimmern mit viel Glas geboten, dort sollten bei direkter Sonneneinstrahlung Vorhänge oder Jalousien geschlossen werden, da sonst eine Oberfläche schon nach relativ kurzer Zeit an den beschienenen Stellen heller oder dunkler werden kann. Solche „farblichen Veränderungen“ haben allerdings auf den Gebrauch oder die Lebensdauer keinen Einfluss.

#### **Luffeuchtigkeit , Heizung, Raumklima:**

Das Raumklima das für Menschen und Pflanzen am besten ist sollte nach Medizin und Wissenschaft Jahresdurchschnittswerte von 45-55% rel. Luffeuchtigkeit bei 18-23° Celsius aufweisen. Kurzfristige Abweichungen von diesen Empfehlungswerten schaden nicht sofort, längere Zeiträume mit zu extremen Werten sollten jedoch unbedingt vermieden werden. Es empfiehlt sich deshalb, im Raum ein Thermometer und ein Hygrometer anzubringen. Bei dauerhaft feuchten Wänden drohen Schimmelpilz und Materialschäden.

#### **Metalteile und Metalloberflächen:**

Kleine Struktur- und Farbabweichungen sind herstellungsbedingt nicht zu vermeiden. Lackierte Metalle, anodisiertes oder poliertes Aluminium: Zur Reinigung dieser Metalle ist eine leichte Spülmittellösung verwendbar. Auf keinen Fall Alkohol oder Putzmittel gebrauchen. Immer trocken reiben.

#### **Mikrofasertücher:**

Nicht alles was für Chrom, Edelstahl, Metall, Spiegel und Glas angeboten wird, ist auch gut für Möbel. Deshalb: Sicherheitshalber keine Mikrofasertücher für Möbel oder Kunstleder verwenden. Weiche, saubere Tücher z. B. Geschirrtücher oder Fensterleder sind dafür besser geeignet, vor allem in Verbindung mit den richtigen Reinigungsmitteln.

#### **Möbelbeschläge:**

Unsere Möbelbeschläge z. B Scharniere oder Schubladenföhrungen sind nachjustierbar (dies ist wichtig um eine dauerhafte Funktionssicherheit zu gewährleisten und Folgeschäden zu vermeiden).

#### **Möbeloberflächen allgemein:**

Die Auswahl von Möbeloberflächen in Material (Nachbildung, Kunststoff, Hochglanz), Farben und Qualität ist sehr umfangreich und weist sehr unterschiedliche Eigenschaften, Stärken und Schwächen auf. Alle Oberflächen verändern sich mehr oder weniger und im Laufe der Zeit durch Licht und Sonneneinwirkung. Bei lackierten Oberflächen können synthetische Auflagen zu chemischen Reaktionen und Lackschäden föhren (siehe chemische Reaktionen). Säure- oder alkoholhaltige Flüssigkeiten sind Gift für die meisten Oberflächen.

#### **Montageanleitungen:**

Sind unbedingt zu beachten. Siehe dazu auch unsere gesonderten Hinweise für die Abholanweisung, Selbstabholung und Selbstmontage. Die Montageanleitungen sind dem Produkt beigelegt, sind als Download auf unserer Homepage unter [www.rudolf-moebel.de](http://www.rudolf-moebel.de) verfügbar oder erhalten Sie per Mail auf Anforderung an [info@rudolf-moebel.de](mailto:info@rudolf-moebel.de)

#### **Neubauten:**

In Neubauten herrschen beim Einzug in der Regel extrem hohe Boden- und Wandfeuchtigkeiten. Überhöhte Baufeuchte und eine relative Luffeuchtigkeit über 65% sind in den ersten Monaten häufig nicht zu vermeiden. In diesem Zustand dürfen keine Möbelteile unmittelbar oder großflächig an die Wand montiert werden, sondern erst nach ordnungsgemäßer Austrocknung sämtlicher Böden und Wände. Ansonsten kann es schnell zu Feuchtigkeitschäden, Aufquellen von Materialien oder gesundheitsschädlichen Schimmelpilzbildungen bzw. Stockflecken kommen. Die Nordseite der Gebäude ist besonders kritisch. In solchen Fällen sollte für eine ausreichende Luftzirkulation hinter den Möbelteilen gesorgt werden. Zu trockene Luff schadet Mensch und Material genauso wie zu feuchte Luff. Richtig sind im Jahresdurchschnitt 18 – 23° Celsius und eine relative Luffeuchtigkeit von 45–55%.

#### **Objektentwicklung:**

Bei Objektgeschäften sind sowohl rechtliche als auch sicherheitstechnische Aspekte zu beachten. Die Anforderungen für Möbel- und Einrichtungsgegenstände im Objektbereich sind erheblich höher als im allgemeinen Wohnbereich. Rechtzeitige Information ist deshalb wichtig. Bitte vor dem Auftrag mit uns abklären, ob die Möbel für die gewünschte Nutzungsart zugelassen ist. Wir bestätigen Ihnen dies dann gerne schriftlich.

#### **Pflegehinweise:**

Achtung: Grundsätzlich immer die Herstelleranweisung am Produkt beachten!

Auf hochwertige Möbeloberflächen keine heißen, schweren, scharfkantigen oder feuchten Gegenstände abstellen, die Druckstellen oder Ränder verursachen. Verschüttete säurehaltige Flüssigkeiten wie Fruchtsäfte und Alkohol sofort abtupfen und nicht eindringen lassen. Niemals mit größerem Druck auf der Stelle reiben. Auch Tabakrauch, Küchendünste und Umwelteinflüsse hinterlassen ihre Spuren. Damit Möbel lange Zeit schön bleiben müssen sie regelmäßig gepflegt werden. (Siehe auch allgemeine Reinigungs- und Pflegehinweise).

#### **Planungsware und Lieferung frei Haus:**

Die korrekte Bedarfsermittlung mit Raummaßen ist Voraussetzung für eine mangelfreie Montage (inkl. Tür-, Treppen- und Gangbreiten, Aufzug, Stockwerk usw., dafür ist der Käufer verantwortlich). Dabei ist zu klären: Sind Steckdosen und Lichtschalter richtig verlegt? Hält die Wandbeschaffenheit dem späteren Gewicht der Möbel, Hängeschränke, Wandborde etc. auch stand? Dabei ist auch zu berücksichtigen, dass Boden, Wände und Decken nicht ganz gerade sind und deshalb bei der Montage angepasst und ausgeglichen werden muss. Gibt es kurzfristige Änderungen in den Räumlichkeiten, müssen sie dem Verkäufer und Monteur rechtzeitig mitgeteilt werden. Der entsprechende Raum muss leer und begehbar sein. Die Möbel müssen waagrecht ausgerichtet aufgestellt werden.

#### **Polsterkissen/Polsterfüllungen/Polstersteppungen:**

Bei Polsterkissen, Steppdecken, Steppmatten oder gesteppten Vliesstoffen können sich die abgesteppten Inlets (Füllungen), meist in rechteckiger oder quadratischer Form, auf dem Bezugstoff, Leder oder sonstigen Textilarten abzeichnen. Das ist warentypisch. Auch hier je nach Nutzung glatt streichen oder aufklappen.

**Reinigungs- und Pflegehinweise:** (Siehe allgemeine Reinigungs- und Pflegehinweise und die jeweiligen Herstellerangaben)

**Schiebetüren:**

Hänge- und Gleitschienen sind mit einem trockenen Tuch und Staubsauger zu reinigen. Die übrigen Teile sind wartungsfrei. Die Fronten, Holz- oder Kunststoffteile sind nach unseren Angaben zu pflegen bzw. zu reinigen.

**Schubkastenführungen aus Metall:**

Bei unseren Unterflur-Kugelführungen ist eine besondere Pflege nicht erforderlich. Sollte sich nach einiger Zeit ein Schubkasten nicht mehr ganz einschieben oder herausziehen lassen, dann ist meist Abhilfe möglich, indem der Schubkasten einige Male mit „sanfter Gewalt“ bis zum maximalen Öffnungsanschlag bewegt wird. Achtung: Zur Entnahme eines Schubkastens müssen die beiden Arretierungsstifte gelöst werden, da sonst die Schubkastenzarge zerstört wird. Bitte dazu die Montageanweisung beachten.

**Selbstmontage:**

Aufgrund der Gefährdung durch eine fehlerhafte Montage ist die Montage **ausschließlich** durch ausgebildetes Fachpersonal nach den Vorschriften dieser Pflegeanweisung sowie der dem Produkt beigelegten Montageanweisung vorzunehmen. Für nicht sachgemäß montierte Möbel können wir keine Haftung übernehmen.

**Sonderfarben:**

Eine „absolute“ Farb- und Strukturgleichheit bei Sonderanfertigungen ist fertigungstechnisch bei industrieller Fertigung nicht möglich (siehe dazu auch Rubrik Farb- und Strukturunterschiede).

**Stellplatz:**

Schränke, Möbelteile, Tische, Funktionsmöbel etc. müssen beim Aufstellen oder Montieren waagrecht ausgerichtet werden (siehe auch Aufmaß, Ausrichten). Wird dies nicht beachtet können schon kleine Höhenunterschiede oder Unebenheiten nach wenigen Wochen zu Folgeschäden am Unterbau führen z. B. Knarr- oder Quietschgeräusche (siehe dazu auch Druckstellen und Aufmaß, Ausrichten etc.).

**Toleranzen:**

Toleranzen bei Möbeln sind bei der industriellen Serienproduktion fertigungstechnisch nicht zu vermeiden. Dabei handelt es sich um Konfektionsware, die in großen Stückzahlen und meist in Lohnakkord gefertigt wird. Das Gegenteil ist die Einzelanfertigung im Handwerk. Das gilt insbesondere für Funktionsmöbel. Der größte Teil an Toleranzen ist festgeschrieben in den Güte- und Prüfbestimmungen RAL-GZ 430 der Deutschen Gütegemeinschaft Möbel e.V. mit dem Gütezeichen „Goldenes M“

Befinden sich die Abweichungen (Toleranzen) in Farbe, Maßen und Struktur usw. innerhalb der nationalen und internationalen Normen, liegt kein Sachmangel vor. Es handelt sich dabei um „warentypische Eigenschaften“. Das sind hinzunehmende Produktions- und fertigungs-technische Abweichungen – fast immer kleinere optische Abweichungen, die auf Gebrauch, Nutzen, Funktion, Sicherheit und Lebensdauer keinen Einfluss haben.

**Transport/Selbstabholung**

Nur gut verstaute, verpackte und geschützte Ware übersteht den Transport bis in die Wohnung. Bei der Selbstabholung, Transport und Eigenmontage kommt es häufig zu Fehlern, die zu vermeiden sind. Aufgrund der Gefährdung durch eine fehlerhafte Montage ist die Montage **ausschließlich** durch einen Fachmann nach den Vorschriften dieser Pflegeanweisung sowie der dem Produkt beigelegten Montageanweisung vorzunehmen

**Türscharniere:**

Bei auftretenden Bewegungsgeräuschen sind die Gelenke und Drehpunkte mit Silikon-Spray oder harzfreiem Nähmaschinenöl zu behandeln. Das Nachjustieren von Türscharnieren sollte von Fachleuten erfolgen.

**TV- und Multifunktionsteile:**

Hier ist unbedingt darauf zu achten, dass für die Hitze absorbierenden Elektro- und Elektronikteile ausreichende Luftzirkulation gewährleistet ist. Bei Überhitzung kann es zu schwerwiegenden Folgeschäden kommen.

**Unterhaltspflege:**

Bitte unsere Anweisung am Produkt beachten! Der tägliche Gebrauch hinterlässt seine Spuren. Wichtig ist, dass verschüttete Flüssigkeiten oder Verunreinigungen (z. B. Fruchtsaft, Alkohol etc.) sofort mit einem saugfähigen Küchenpapier oder sauberen Tuch/Geschirrtuch abgetupft - nicht gerieben - werden, damit sie gar nicht erst in die Oberfläche eindringen können. Keine Mikrofasertücher verwenden. Nicht auf der Stelle reiben und keine silikonhaltigen Möbelpflegemittel verwenden. Niemals Schadstellen mit Lösungsmitteln entfernen (z. B. Fleckentferner, Terpentin, Benzin oder gar Dampfreinigern).

**Wandbeschaffenheit:**

Bei der Planung von Möbeln und Einrichtungen ist die „Tragfähigkeit“ des Wandmaterials von äußerster Wichtigkeit für die Sicherheit. Der Verkäufer und Monteur muß deshalb unbedingt bereits bei der Planung bzw. vor der Montage wissen, welche Wandmaterialien in einer Wohnung vorhanden sind. Im Zweifelsfall muß in Absprache mit dem Hausbesitzer, Vermieter, Verwalter etc. oder durch die Monteure eine Probebohrung durchgeführt werden. Es ist unbedingt die Wandbeschaffenheit (Mauerwerk) zu prüfen und die von uns vorgeschriebenen Beschläge und Werkzeuge zu verwenden damit die Sicherheit gewährleistet ist.



## Produktinfo auf einen Blick

**Unsere Möbel** werden ausschließlich in Deutschland hergestellt, dabei werden nur Grundmaterialien aus deutscher, österreichischer und schweizerischer Produktion verwendet, die den gesetzlichen Anforderungen - auch und insbesondere in Hinsicht auf Emission von Schadstoffen - genügen.

Auf folgende Qualitätsmerkmale können Sie sich verlassen:

- Verwendet werden hochwertige 3-Schichtspanplatten der Emissionsklasse E1. Die Melaminharzoberfläche ist strapazierfähig und pflegeleicht. Durch die hohe Lichtbeständigkeit ist ein späterer Nach- oder Ergänzungskauf im Produktlebenslauf problemlos möglich
- Die Rückwände der Elemente sind hochdichte Holzfaserverplatten (HDF) in ca. 3mm Stärke
- Wir verarbeiten kein PVC in unseren Produkten
- Die Topfbänder und Scharniere gehören zu den derzeit modernsten und haltbarsten. Sie sind mit Clipstechnik ausgestattet, was Montagezeiten - auch für einen möglichen Umzug - verkürzt und stark vereinfacht.
- Zusätzlich sind alle Türen mit Dämpfung zum ohren- und fingerschonenden Schließen ausgerüstet.
- Die Kleiderstangen sind aus Ovalstahlrohr 30 x 15mm, vernickelt mit matt vernickelten Schrankrohrlagern.
- Die nicht sichtbaren Schubkastenführungen sind dynamisch hoch belastbar (siehe individuelle Angabe in den Typenlisten). Die Schübe sind zur Reinigung werkzeuglos herausnehmbar und mit gedämpftem Selbsteinzug ausgerüstet.
- Die Schubkastenzarge ist ca. 13mm stark und fugenlos mit einer felsgrauen Unioberfläche auf Polypropylenbasis umschlossen. Die Oberkante ist gefast und bietet daher wenig Staubablagefläche.
- Die Verbindungsbeschläge der Schränke und Elemente sind in Ganzmetallausführung gefertigt.
- Es wird keine Lochreihe mehr angebracht, sondern nur noch dort in die Fläche gebohrt, wo dies benötigt wird (3-fach höhenverstellbare Einlegeböden – 3mm Durchmesser Bohrung)
- Zerlegte Artikel (Liegen, Betten, Regale, Schränke) sind vormontiert, Elemente werden aufgebaut geliefert.
- Fronten, Seiten und Böden sind ca. 19 mm, Arbeitsplatten ca. 28 mm stark.
- Die Ober-, Unterböden, die Türen, die Schubkästen sowie die Vorderseiten und die Arbeitsplatten sind mit besonders strapazierfähigen ca. 2 mm starken ABS-Anleimern belegt.

**Belastungswerte** für Böden, Schübe, Betten sind in den produktbezogenen Typenlisten enthalten.

**Sonderanfertigungen** sind unsere Stärke. Hier gilt unsere Sonderanfertigungsliste im Katalog. Hohe Flexibilität und Kundennähe sind ausschlaggebende Faktoren für die Realisation von Sonderanfertigungen. Daran scheitern zumeist andere Anbieter, die ihre Produktionsstätten mehr und mehr ins Ausland verlagern. Da wir ausschließlich in Deutschland fertigen, kommt Ihnen genau diese Flexibilität und Kundennähe zugute. Sollte Ihr Wunsch nicht in der Liste enthalten sein, rufen Sie uns an, mailen Sie oder schicken Sie uns ein Fax. Wir antworten prompt.

### **Pflegeanweisung**

Bitte entfernen Sie aufgetretene Verunreinigungen im möglichst frischen Zustand mittels Papierwisch Tuch oder weichem, sauberen Tuch (trocken oder feucht). Bei Feuchtreinigung ist mit saugfähigem Papierwisch Tuch nachzureiben. Die Reinigung geschieht vorzugsweise mit reinem (warmem) Wasser, Schmier- oder Kernseifenlösung und/oder üblichen für Möbeloberflächen geeigneten Reinigungslösungen OHNE scheuernde Bestandteile in Konzentrationen nach Angaben des Herstellers. Reinigungsmittel sollten mit reinem Wasser restlos entfernt werden und danach sollte die Oberfläche trocken gewischt werden. Zum Entfernen von Verschmutzungen, die mit wässrigen Lösungen nicht entfernbar sind, kann z.B. mit Alkohol (Spiritus) und weichen Tüchern gearbeitet werden. Dies jedoch nicht auf farbig lackierten Oberflächen. Beim Umgang mit Lösungsmitteln die vom Hersteller angegebenen Unfallverhütungsvorschriften einhalten!

### **Aufbauanweisung**

Bitte beachten Sie unbedingt die dem Produkt beigefügten Aufbau- und Pflegeanweisungen.

### **Unsere Möbel tragen das Gütezeichen „Goldenes M“**

Dürfen Möbel mit dem Gütezeichen der Deutschen Gütegemeinschaft Möbel e. V. gekennzeichnet werden, so kann der Konsument davon ausgehen, dass die Möbel nicht nur den umfangreichen Qualitätsanforderungen der Güte- und Prüfbestimmungen RAL-GZ 430 entsprechen, sondern auch in regelmäßigen Abständen von unabhängigen Sachverständigen überprüft werden.

Infos unter [www.dgm-moebel.de](http://www.dgm-moebel.de)

### **Emissionsklasse „A“**

Von der Deutschen Gütegemeinschaft Möbel e.V. wurden unsere Möbel in die beste Emissionsklasse „A“ eingestuft und entsprechen damit der Vergabegrundlage für das Emissionslabel der Deutschen Gütegemeinschaft Möbel e.V. in dieser Kategorie.

Infos unter [www.emissionslabel.de](http://www.emissionslabel.de)

### **Klimapakt – Klimaneutrale Kernprozesse**

Sie kaufen nicht nur „Möbel made in Germany“, sondern auch Produkte, bei denen auf klimaschonende Produktion geachtet wird.

Infos unter: [www.dgm-klimapakt.de](http://www.dgm-klimapakt.de) und [www.klimaneutral-dgm.de](http://www.klimaneutral-dgm.de)

**Unsere Möbel sind mit dem Umweltzeichen „Blauer Engel“ ausgezeichnet** Dieses Zeichen wird emissionsarmen Möbeln nach RAL-UZ 38 verliehen.

Infos unter [www.blauer-engel.de](http://www.blauer-engel.de)

# Informationen zu den verwendeten Leuchten mit Angaben zur Energieverbrauchskennzeichnung Lampen und Leuchten nach EU-Verordnung 874/2012

## Aufbauvariante 1

Leuchtmittel wird verwendet in folgenden Artikeln:  
fiftytwo: FX1

Artikelaufbau:

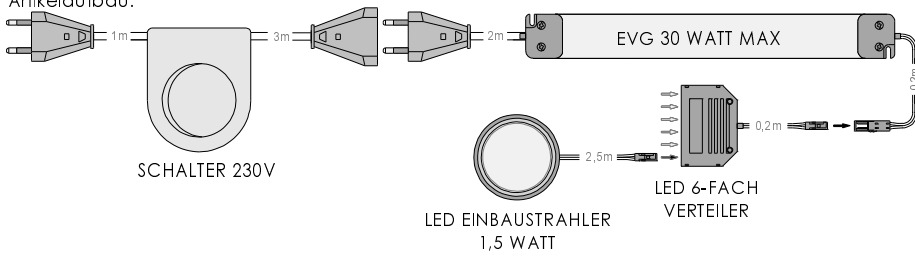

Energieeffizienzklasse **A+**

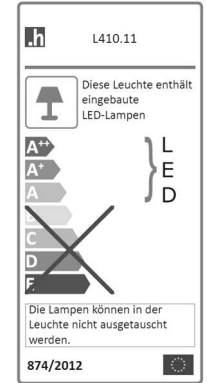

## Aufbauvariante 4

Leuchtmittel wird verwendet in folgenden Artikeln:  
fiftytwo: FX4

Artikelaufbau:

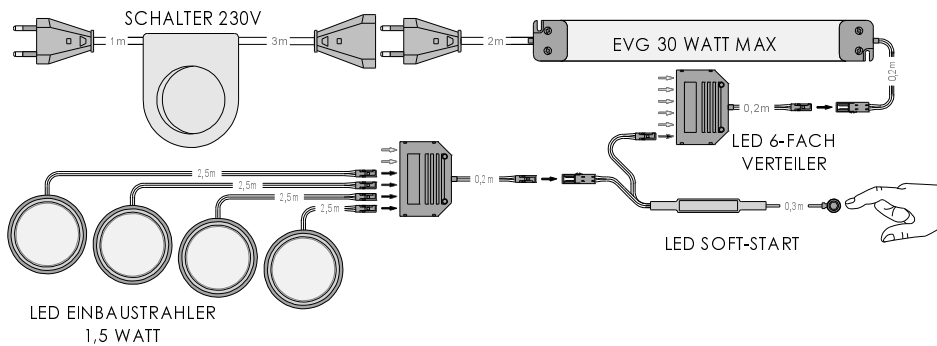

Energieeffizienzklasse **A+**

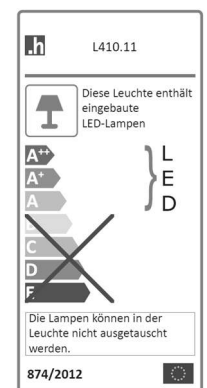

## Aufbauvariante 6

Leuchtmittel wird verwendet in folgenden Artikeln:  
fiftytwo: FS400-L/R + FX4

Artikelaufbau:

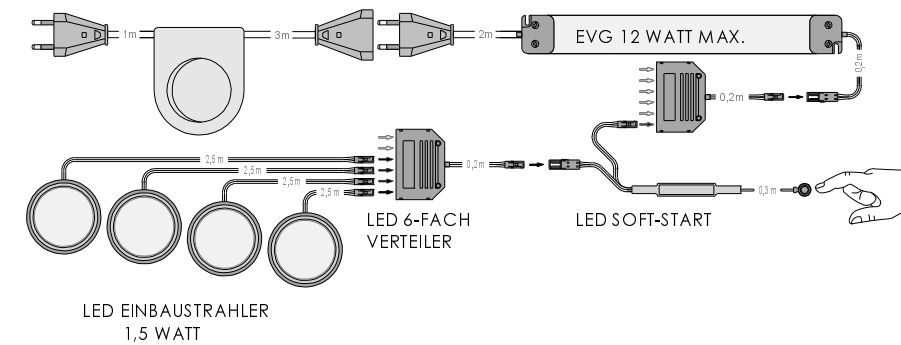

Energieeffizienzklasse **A+**

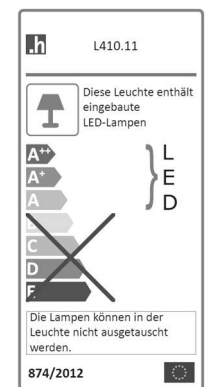

## Aufbauvariante 9

Leuchtmittel wird verwendet in folgenden Artikeln:  
fiftytwo: FX02

Artikelaufbau:

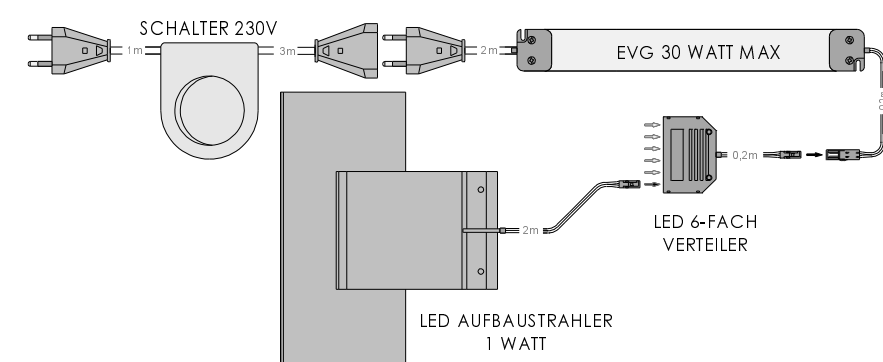

Energieeffizienzklasse **A+**

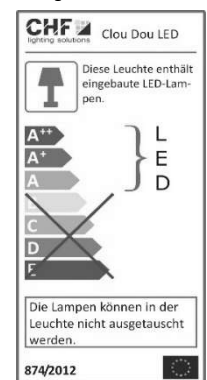

## Aufbauvariante 16

Leuchtmittel wird verwendet in folgenden Artikeln:  
fiftytwo: FE58-L/R

Artikelaufbau:

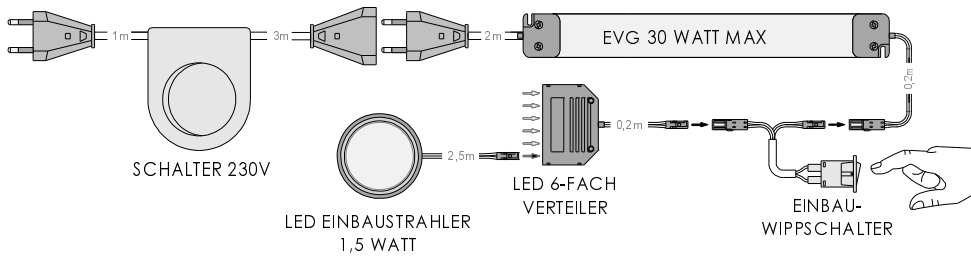

Energieeffizienzklasse **A+**

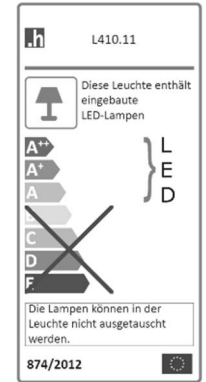

## Aufbauvariante 25

Leuchtmittel wird verwendet in folgenden Artikeln:  
fiftytwo: FZ11, FZ21

Artikelaufbau:

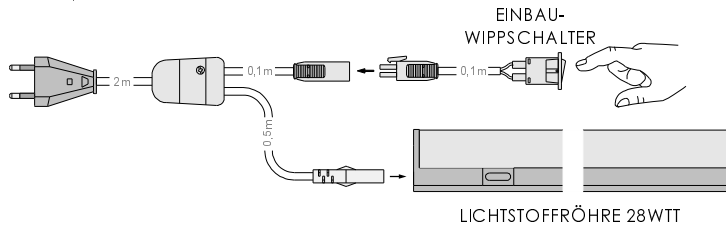

Energieeffizienzklasse **A**



## Aufbauvariante 26

Leuchtmittel wird verwendet in folgenden Artikeln:  
fiftytwo: FP106, FP108, FR100

Artikelaufbau:

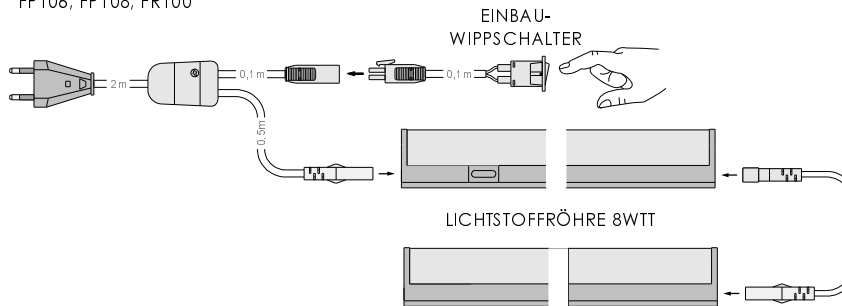

Energieeffizienzklasse **A**



## Aufbauvariante 27

Leuchtmittel wird verwendet in folgenden Artikeln:  
fiftytwo: FZ31

Artikelaufbau:

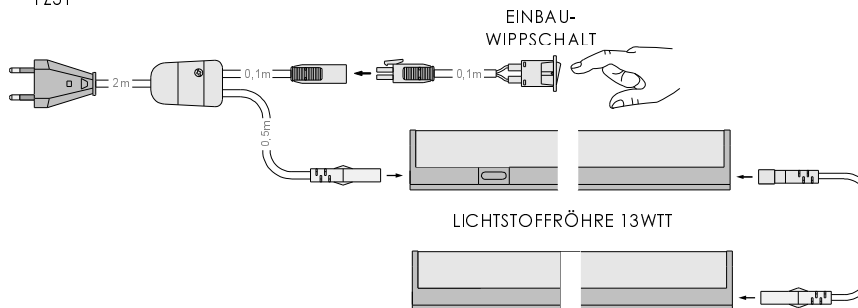

Energieeffizienzklasse **A**



